

2023



HERRAMIENTAS PROFESIONALES PARA RESULTADOS PROFESIONALES

HERRAMIENTAS PARA INSTALAR CERÁMICA Y PIEDRA
DESDE 1979



Nuestro catálogo de QEP de 2023 presenta a Natalia Mestre, Gerente de producto de QEP, demostrando la instalación de losetas usando usando las originales anclas y cuñas par nivelar losetas LASH® de QEP®.



Acerca de QEP Co., Inc

QEP Co., Inc es la compañía matriz de marcas icónicas y de productos de confianza con una gran variedad de las mejores soluciones en su clase para pisos e instalaciones para proyectos comerciales y del hogar alrededor del mundo.

Fundada en 1979 con una visión que impactó la era del bricolaje, hoy en día QEP fabrica, distribuye y diseña soluciones para pisos innovadoras, de calidad y de valor, presentando una línea completa de pisos, herramientas para instalar pisos y adhesivos, y también herramientas de tecnología avanzada para todas las corrientes de comercio.

En constante crecimiento e innovación, QEP continúa introduciendo productos pioneros para las personas que diseñan y construyen espacios nuevos, los contratistas que transforman y mejoran los espacios, las personas que desean añadir un atractivo a los espacios y para todas las personas que deseen mejorar la calidad de vida a través de la mejora de su espacio.

Una compañía. Una fuente. Una solución



QEP es la marca #1 de herramientas para losetas alrededor del mundo. Somos líder en innovación con los mejores diseños de productos en su clase, empaque y comercialización. QEP es la marca de confianza de todos los comercializadores más grandes y de los distribuidores comerciales.

Ahora usted puede encontrar herramientas de QEP en 100 países alrededor del mundo donde venden herramientas profesionales. QEP ofrece un servicio técnico las 24/7 y un apoyo técnico para los instaladores de bricolaje y para instaladores profesionales. professional installers.



Kits originales para rejoyado



Chicago 1992



Las Vegas 2022

Para los profesionales que buscan un desempeño superior y una durabilidad resistente, QEP ofrece las series de productos Xtreme™ con elementos con diseños únicos, características adicionales y con nuevas innovaciones que son preferidas por los instaladores profesionales. esta series de productos mejorados están desarrollados con y diseñados para los profesionales.



SIERRAS PARA CORTAR LOSETAS Y DISCOS DE CORTE

05

CORTADORES PARA LOSETAS

CORTADORES Y RODELES DE CORTE

16

INSTALACIÓN Y HERRAMIENTAS PARA TABLONES DE REFUERZO

MEZCLADORES, TENAZAS, BROCAS CORONA, LIJAS, MAZOS DE GOMA, SIERRAS PARA REJUNTADO, ESPONJAS, CUCHILLOS, CINTAS PARA COSTURAS

22

ESPACIADORES PARA LOSETAS

SISTEMAS PARA NIVELAR LOSETAS, ESPACIADORES EN FORMA DE HERRADURA, ESPACIADORES TRADICIONALES Y ESPACIADORES QUE NO SE REMUEVEN

41

RODILLERAS

47

LLANAS Y FLOTAS

49

CONTRAPISOS Y BARRERAS

CORCHO, AQUABAR®

54

HERRAMIENTAS PARA DEMOLER

RASPADORES

57

EXHIBIDORES Y COMERCIALIZACIÓN

EXHIBIDOR TIPO GÓNDOLA, EXHIBIDORES PARA MOSTRADORES, EXHIBIDORES DESPACHADORES, EXHIBIDORES DE PISO

60

ÍNDICE

64



Rodrigo Vera, Presidente de mercados especiales de QEP, cortando losetas con la sierra de corte en húmedo 22700Q 700XT ¾ HP de QEP.

SIERRAS PARA CORTAR LOSETAS Y DISCOS DE CORTE

La línea de sierras para corta losetas premiadas para cortar cerámica, porcelana, granito, piedra y mármol de formato grande están diseñadas por profesionales para profesionales. Diseñadas con características tales como los sistemas para contener agua del protector contra salpicaduras, mesas de extensión y bloqueos de seguridad, las sierras para cortar losetas de QEP funcionan más fácil. Nuestra línea de discos de corte diamantados le aseguran cada vez un corte suave y preciso.

900XT Sierra eléctrica profesional de 254 mm (10")

La sierra eléctrica portátil para corte en húmedo de losetas con soporte plegable, para cortar losetas de formato grande incluyendo las de cerámica, porcelana, granito y mármol

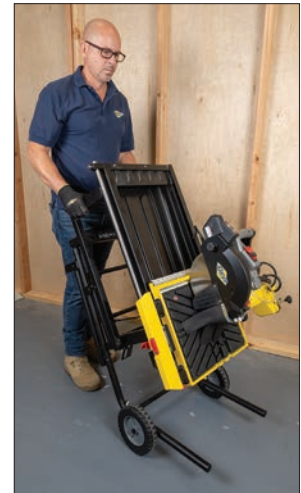

- La cabeza del motor se ajusta para cortes penetrantes y picotea para realizar cortes interiores, cortes a inglete y cortes rectos y en ángulo
- Sistema para contener agua con un protector de total cobertura contra las salpicaduras
- Mesa de extensión lateral
- Guía para cortes láser y luz LED para iluminar el área de trabajo

* Cumple con los requerimientos canadienses y estadounidenses

ACCESORIOS INCLUIDOS

- Disco de corte superior de 254 mm (10") para porcelana
- Guía para corte recto / ángulo
- 2 llaves

Producto No	Descripción	Cantidad por caja	Empaque
61900Q	900XT Sierra eléctrica profesional de 254 mm (10")	1	Cartón de color
Parte de reemplazo			
61900Q-31	Bomba de agua de volumen alto	1	Cartón



ESPECIFICACIONES

Producto No	61900Q
Motor	2.25 HP / 120V-60Hz / 15 Amperios
Vatios	1750
RPM	3600
Capacidad del disco de corte	254 mm (10")
Eje	16 mm (5/8")
Tamaño	130 cm largo x 84 cm ancho x 114 cm alto / 51" L x 33" A x 45" A (con el soporte)
Peso	44 kg / 96 lbs (con el soporte)

* Para cortar losetas de porcelana y duras, le recomendamos el disco de corte de QEP Black Widow (6-1008BW)



Para más información escanee aquí

Power Pro 1HP Sierra para cortar losetas en húmedo de 178 mm (7")

Cortador eléctrico portátil para cortar losetas de porcelana, cerámica, mármol, pizarra y piedra



CORTES RECTOS



CORTE DIAGONAL



CORTES A INGLETE A 15°, 35°, Y 45°



- El deflector de agua al interior minimiza los salpicados de agua y reduce las recargas de agua
- Con un interruptor para iniciar y apagar con una llave de seguridad
- Mesa de aluminio fundido de gran tamaño
- Patas antideslizantes y banca desplegable mantienen la sierra en su lugar durante sus uso
- Puesto a prueba y cumplimientos - Excede OSHA Regla Silica 29 CFR 1926.1153

* Cumple con los requerimientos canadienses y estadounidenses

ACCESORIOS INCLUIDOS

- Disco de corte de banda continua de 178 mm (7") de corte en húmedo
- Guía para corte recto con bloqueo
- Guía para corte en ángulo
- Parador para la butaca

ESPECIFICACIONES

Producto No	22900Q
Motor	1 HP / 120 V ~ 60 Hz. / 6.5 Amps
Vatios	750
RPM	3600
Capacidad del disco de corte	178 mm (7")
Eje	16 mm (5/8")
Tamaño	57 cm largo x 46 cm ancho x 20 cm alto (22.5" L x 18" A x 8" A)
Peso	13.2 kg / 29 lbs

* Para cortar losetas de porcelana y duras, le recomendamos el disco de corte de QEP Black Widow (6-7008BW)



Producto No	Descripción	Cantidad por caja	Empaque
22900Q	Power Pro 1HP Sierra para cortar losetas en húmedo de 178 mm	1	Cartón de color



Para más información escaneé aquí

750XT Sierra para cortar losetas en húmedo de 178 mm (7")

Cortador eléctrico portátil para cortar losetas de porcelana, cerámica, mármol, pizarra y piedra



- Poderoso motor con potencia pico de 3/4 HP
- Guías ajustables y bloqueables para cortes precisos rectos y en ángulo
- El deflector de agua al interior minimiza los salpicados de agua y reduce las recargas de agua
- Mesa trasera de extensión única para apoyar las losetas de formato grande durante el corte
- Puesto a prueba y cumplimientos - Excede la Regla Silica de OSHA 29 CFR 1926.1153

* Cumple con los requerimientos canadienses y estadounidenses

ACCESORIOS INCLUIDOS

- Disco de corte de banda continua de 178 mm (7") de corte en húmedo
- Guía para ángulos a 45°
- Protector del disco de corte



ESPECIFICACIONES

Producto No	22750Q
Motor	Poderoso motor con potencia pico de 3/4 HP / 120 V ~ 60 Hz. / 4.8 Amperios
Vatios	550
RPM	3600
Capacidad del disco de corte	178 mm (7")
Eje	16 mm (5/8")
Tamaño	53 cm largo x 56 cm ancho x 24 cm alto (21" L x 22.2" A x 9.5" A)
Peso	9.7 kg (21.4 lbs)

* Para cortar losetas de porcelana y duras, le recomendamos el disco de corte de QEP Black Widow (6-7008BW)



Producto No	Descripción	Cantidad por caja	Empaque
22750Q	750XT Sierra para cortar losetas en húmedo de 178 mm	1	Cartón de color



Para más información escanee aquí

700XT Sierra para cortar losetas en húmedo de 178 mm (7")

Cortador eléctrico portátil para cortar losetas de cerámica, pizarra, mármol, granito y porcelana



CORTES RECTOS



CORTES DIAGONAL



CORTES A INGLETE A 22.5° Y 45°



CORTES PERFILADOS



- Poderoso motor con potencia pico de 3/4 HP
- Guía para corte recto con bloqueo para hacer múltiples cortes rápidamente
- Mesa de extensión
- La bandeja profunda significa menos rellenos
- Canal para recircular el agua

* Cumple con los requerimientos canadienses y estadounidenses

ACCESORIOS INCLUIDOS

- Disco de corte de banda continua de 178 mm (7") de corte en
- Llave para el disco de corte



ESPECIFICACIONES

Producto No	22700Q
Motor	3/4-Peak HP/120V~60 Hz./4.8 Amps
Vatios	550
RPM	3600
Capacidad del disco de corte	178 mm (7")
Eje	16 mm (5/8")
Tamaño	51 cm largo x 40 cm ancho x 25 cm alto (20.08" L x 15.74" A x 9.88" A)
Peso	10 kg (23 lbs)

* Para cortar losetas de porcelana y duras, le recomendamos el disco de corte de QEP Black Widow (6-1008BW)



Producto No	Descripción	Cantidad por caja	Empaque
22700Q	700XT Sierra para cortar losetas en húmedo de 178 mm	1	Cartón de color



Para más información escaneé aquí

Torque Master XT Sierra portátil para cortar de losetas en húmedo de 102 mm (4")

Portable electric cutter for cutting porcelain tile, ceramic tile, marble, slate and stone



CORTES RECTOS



CORTES DIAGONAL



CORTES A INGLETE A 22.5° Y 45°



CORTES PERFILADOS



- Motor de alto torque de 3/5 HP para un máximo desempeño al cortar
- Guía a inglete completamente ajustable con un mecanismo de trinquete único
- El sistema para recircular el agua le ahorra tiempo cuando deba rellenar el suministro de agua y a mantener el área de trabajo más seca
- Dos mesas de extensión con una superficie extra de 12.7 cm (5")

* Cumple con los requerimientos canadienses y estadounidenses

ACCESORIOS INCLUIDOS

- Disco de corte diamantado de 102 mm (4") de borde
- Guía para corte en ángulo a 45°
- Protector para el disco de corte

ESPECIFICACIONES

Producto No	22400Q
Motor	3/5-Peak HP / 120 V ~ 60 Hz. / 4 Amperios
Vatios	450
RPM	4600
Blade Capacity	104 mm (4")
Eje	16 mm (5/8")
Tamaño	36 cm largo x 40 cm ancho x 12 cm alto (14.3" L x 15.8" A x 4.6" A)
Peso	3.6 kg (8 lbs)

* Para cortar losetas de porcelana y duras, le recomendamos el disco de corte de QEP Black Widow (6-4008BW)



Producto No	Descripción	Cantidad por caja	Empaque
22400Q	Torque Master XT Sierra portátil para cortar de losetas en húmedo de 102 mm (4")	1	Cartón de color



Para más información escaneé aquí

Sierras eléctricas en un solo vistazo

Sierras paradas con soporte

PRODUCTO NO.	DESCRIPCIÓN	TAMAÑO (L X A X A)	PESO (KG)	DISCO DE CORTE (MM)	EJE	HP
61900Q	900XT Sierra eléctrica profesional de 250 mm	1.14 m x 1.29 m x 83 cm (con el soporte)	43 kg	250 mm	16 mm	2.25

PRODUCTO NO.	AMPS	VATIOS	RPM	CORTE RECTO (Tamaño de la loseta)	DIAGONAL (Tamaño de la loseta)	PROFUNDIDAD DEL CORTE	BOMBA DE AGUA	ACCESORIOS INCLUIDOS
61900Q	15	1750	3600	610 mm	460 mm	76 mm	#61900Q-31	A, B, D, F, G, I, J, K, L, M

Sierras de mesa

PRODUCTO NO.	DESCRIPCIÓN	TAMAÑO (L X A X A)	PESO (KG)	DISCO DE CORTE (MM)	EJE	HP
22900Q	Sierra eléctrica Power Pro para cortar losetas de 180 mm	57 cm x 46 cm x 119 cm	13.2 kg	180 mm	16 mm"	1
22750Q	750XT Sierra eléctrica de corte en húmedo de 180 mm	53 cm x 56 cm x 24 cm	9.76 kg	180 mm	16 mm"	3/4
22700Q	700XT Sierra eléctrica de corte en húmedo de 180 mm	53 cm x 39 cm x 35 cm	10 kg	180 mm	16 mm"	3/4
22400Q	Torque Master XT sierra portátil para losetas de 100 mm	36 cm x 40 cm x 12 cm	3.6 kg	100 mm	16 mm"	3/5

PRODUCTO NO.	AMPS	VATIOS	RPM	CORTE RECTO (Tamaño de la loseta)	DIAGONAL (Tamaño de la loseta)	PROFUNDIDAD DEL CORTE	BOMBA DE AGUA	ACCESORIOS INCLUIDOS
22900Q	6.5	750	3600	Ilimitado	Ilimitado	26 mm	N/D	B, G, H, I, K, N
22750Q	4.8	550	3600	Ilimitado	Ilimitado	31 mm	N/D	B, F, G, H, I, K, N
22700Q	4.8	550	3600	Ilimitado	Ilimitado	31 mm	N/D	B, F, G, H, I, K, N
22400Q	4	450	4600	Ilimitado	Ilimitado	19 mm	N/D	B, F, G, H, I, N

GUÍA PARA LOS ACCESORIOS:

- A. Bomba de agua
- B. Disco de corte diamantado de banda continua
- C. Soporte con patas plegable de alta calidad
- D. Soporte plegable con ruedas bloqueables
- E. Fijaciones para las ruedas traseras
- F. Mesas de extensión lateral/trasera
- G. Guía para corte en ángulo/recto
- H. Guía / bloque para corte a inglete a 45°
- I. Manija(s)
- J. Guía láser para los cortes
- K. Llave inglesa, llaves inglesas o llaves hexagonales
- L. Cabeza inclinable
- M. Puede realizar cortes penetrantes
- N. Sistema de reserva de agua que se auto contiene

Discos de corte diamantados

La línea de discos de corte diamantados de Q.E.P. ofrece un tipo de disco de corte para todas las aplicaciones y para todos los presupuestos. Si su proyecto requiere cortar losetas de cerámica, porcelana, mármol, granito, vidrio, pizarra, losetas de concreto o piedra, Q.E.P. le ofrece el disco de corte que lo cortará de una manera rápida y eficiente. La alta calidad de los discos de corte diamantados de Q.E.P. se debe a nuestras pruebas rigurosas y a las especificaciones exactas, asegurándonos que el usuario obtenga un disco de corte que no se tambalee y que realice cortes pulidos y precisos. Los discos de corte de QEP están diseñados para usar con cualquier sierra para losetas.

Series Black Disco de corte para uso general para cortar losetas de cerámica en húmedo.



Producto No	Descripción	Altura de borde	Ancho	Tamaño del eje	Máx RPM	Número En Caso	Empaque
6-4001Q	100 mm (4") de borde continuo	7 mm	.060	16 mm - 20 mm - 7/200 mm	15000	4	Tarjeta para colgar
6-7001Q	180 mm (7") de borde continuo	7 mm	.060	7/200 mm - 16 mm - DM	8730	4	Tarjeta para colgar
6-8001Q	200 mm (8") de borde continuo	7 mm	.060	7/200 mm - 16 mm - DM	7640	4	Tarjeta para colgar
6-1001Q	250 mm (10") de borde continuo	7 mm	.060	7/200 mm - 16 mm - DM	6115	4	Tarjeta para colgar

Series Gold Discos de corte premium para cortar en húmedo y seco* a las losetas de cerámica, porcelana y mármol.



Producto No	Descripción	Altura de borde	Ancho	Tamaño del eje	Máx RPM	Número En Caso	Empaque
6-4003Q	100 mm (4") de borde continuo	7 mm	.060	16 mm - 20 mm - 7/200 mm	15000	4	Tarjeta para colgar
6-7003Q	180 mm (7") de borde continuo	7 mm	.060	16 mm	8730	4	Tarjeta para colgar
6-8003Q	200 mm (8") de borde continuo	7 mm	.060	16 mm	7640	4	Tarjeta para colgar
6-1003Q	250 mm (10") de borde continuo	7 mm	.060	16 mm	6115	4	Tarjeta para colgar

*7mm (4" se puede usar para corte húmedo/seco, otros tamaños son solo para) corte húmedo.



Series Glass Discos de corte premium para cortar en húmedo las losetas de vidrio.

Producto No	Descripción	Altura de borde	Ancho	Tamaño del eje	Máx RPM	Número En Caso	Empaque
6-4006GLQ	100 mm (4") de borde continuo	7 mm	.060	16 mm - 20 mm - 7/200 mm	15000	3	Tarjeta para colgar
6-7007GL	180 mm (7") de borde continuo	7 mm	.060	16 mm	8730	3	Tarjeta para colgar

⚠ ADVERTENCIAS: Causante de cáncer y daño al sistema reproductivo - www.P65Warnings.ca.gov. Ver P. 59, *Prop 65 - 1.

Disco de cortes Black Widow®

Los discos de corte diamantados de alta calidad Black Widow® cortan rápidamente a través de los materiales más duros como las losetas de porcelana, mármol y granito. Los resultados de una prueba realizada por un laboratorio independiente, han comprobado que los discos de corte de especialidad Black Widow®, continuamente sobresalen en la competencia de durabilidad.

- Discos de corte de calidad superior con banda delgada, cortan rápidamente las losetas de porcelana, cerámica, granito y mármol
- Ideal para cortar con alta velocidad las losetas de albañilería duras
- Los exclusivos cortes en forma de diamante, hechos con láser, previenen que el disco de corte se tambalee y mantienen el disco de corte más fresco proporcionando así una vida más larga
- Banda con 7 mm de alto, para una vida más larga y para incrementar el contacto con el disco de corte al realizar el corte

⚠ ADVERTENCIAS: Causante de cáncer y daño al sistema reproductivo - www.P65Warnings.ca.gov. Ver P. 59, *Prop 65 - 1.



Producto No	Descripción	Application	Altura de borde	Ancho	Tamaño del eje	Máx RPM	Número En Caso	Empaque
6-4008BW	100 mm [4"] Black Widow®	Cerámica, Porcelana, Mármol, Granito - mojado/seco	7 mm	.060	16 mm - 20 mm - 7/200 mm	15000	5	Tarjeta para colgar
6-7008BW	180 mm [7"] Black Widow®	Cerámica, Porcelana, Mármol, Granito húmedo	7 mm	.060	16 mm	8730	5	Tarjeta para colgar
6-8008BW	200 mm [8"] Black Widow®	Cerámica, Porcelana, Mármol, Granito húmedo	7 mm	.060	16 mm	7640	5	Tarjeta para colgar
6-1008BW	250 mm [10"] Black Widow®	Cerámica, Porcelana, Mármol, Granito húmedo	7 mm	.060	16 mm	6115	5	Tarjeta para colgar

FIJESE EN ESTAS SIERRAS PARA CORTAR JAMBAS DE ROBERTS®

10-56 LONGNECK PLUS - SIERRA DE PARA CORTAR JAMBAS DE 15.2 CM (6")
con sistema de contención de polvo



POTENTE

Motor con potencia de 1100-watios de calidad industrial

EXACTITUD

La guía para ajustar la profundidad evita cortar a través del yeso o los paneles en la pared cuando esté rebajando los rodapiés

VARIABLE

Corta por debajo de los zócalos y completamente dentro de las esquinas en las molduras con un grosor de hasta 12.7 mm

PRECISIÓN

Puede ajustar la altura del disco de corte desde a raz hasta 2.7 cm

COMODIDAD

Extienda la "cola" para máxima comodidad y apalancamiento contra el torque

CONVENIENTE

Puerto para aspirar de 38 mm para una óptima contención del polvo

2 DISCOS DE CORTE INCLUIDOS

Disco de corte con 36 dientes con punta de carburo (10-47-2)

Disco de corte para mampostería (10-55-24)

También está disponible: 20-Dientes (10-47-6)

SEGURIDAD

La palanca extendida del protector del disco de corte proporciona mayor seguridad

DURABLE

Incluye un estuche de transporte hecho a la medida para proteger la unidad cuando no esté en uso

PARA MÁS INFORMACIÓN

Escanee este código



Calidad y excelencia desde 1938

¡INVENTADAS POR QEP, HACIÉNDOLAS UNA GRAN ADICIÓN A SU SURTIDO DE HERRAMIENTAS!

10-46 - SIERRA PARA CORTAR JAMBAS DE 15.2 CM (6")
con estuche de transporte

Lorem Ipsum



POTENTE

Motor con potencia de 900-watios de calidad industrial

EXACTITUD

La guía para ajustar la profundidad le evita cortar a través del yeso o los paneles en la pared cuando esté rebajando los rodapiés

PRECISIÓN

Puede ajustar la altura del disco de corte desde a raz hasta 2.7 cm para permitir las alturas apropiadas para todos los materiales de revestimiento

FÁCIL DE OPERAR

El engranaje en espiral proporciona una operación suave y silenciosa

1 DISCO DE CORTE INCLUIDO

Disco de corte con 36 dientes con punta de carburo (10-47-2)

También está disponible: 20-Dientes (10-47-6)

DURABLE

Incluye un estuche de transporte hecho a la medida para proteger la unidad cuando no esté en uso



PARA MÁS
INFORMACIÓN
Escanee este código



A woman with blonde hair, wearing a dark blue polo shirt, light blue jeans, and black gloves, is kneeling on a grey floor. She is using a large, blue, manual tile cutter to cut a large, light-colored rectangular tile. The cutter has a long handle and a sliding mechanism. In the background, there are stacks of tiles, a white bucket, and a yellow sponge. The setting appears to be a workshop or a construction site.

Ashlee Dudding, Especialista en contenidos digitales de QEP, demostrando el cortador 10800 Big Clinker de 711 mm (28") de QEP.

CORTADOR PARA LOSETAS Y RODELES DE CORTE PARA TRAZAR EL CORTE

QEP ofrece varios tipos de cortadores profesionales para cortar losetas, porcelana, mosaicos y otros materiales. Los cortadores livianos Slimline de QEP, los multiuso Big Clinker y los cortadores tradicionales están diseñados por los profesionales para los profesionales. Diseñadas para hacer un corte fácil con características tales como el brazo de extensión, deslizantes con rodeles y con características de bloqueo, QEP pone primero la seguridad y la calidad de sus productos. Los rodeles de corte para repuesto están disponibles para todos los tipos de cortadores.

Cortadores para losetas Slimline de 61, 76 y 91 cm (24", 30", 36")

DISEÑADAS POR PROFESIONALES PARA LOS PROFESIONALES



Tiene un ancho de tan solo 139 mm (5-1/2") y es más liviano que los cortadores estándar

SLIMLINE

- Liviano y fácil de cargar de un lugar a otro
- Equipado con un rodel de corte reemplazable de carburo de tungsteno de 22 mm (7/8")
- Base reforzada y gruesa con brazos para dar soporte a las losetas
- Rieles para soporte en aluminio fundido
- Guía metálica para corte recto



Producto No	Descripción	Cantidad por caja	Empaque
10624Q	Cortador para losetas de 609 mm (24") Serie angosta, con dos patas	1	Cartón de color
10632Q	Cortador para losetas de 762 mm (30") Serie angosta, con dos patas	1	Cartón de color
10636Q	Cortador para losetas de 914 mm (36") Serie angosta, con dos patas	1	Cartón de color



CORTE RECTO
10624Q: Loseta de hasta 609 mm (24")
10632Q: Losetas de hasta 760 mm (30")
10636Q: Losetas de hasta 915 mm (36")



DIAGONAL
10624Q: Loseta de hasta 457 mm (18")
10632Q: Loseta de hasta 533 mm (21")
10636Q: Loseta de hasta 635 mm (25")



PROFUNDIDAD DE LA LOSETA
12.7 mm (1/2")



Para más información escaneé aquí

Cortador para losetas Big Clinker de 711, 635 y 517 mm (28", 25", 22.5")

Cortador multiusos para la mayoría de losetas incluyendo las de cerámica y porcelana



- La altura del rodel de corte es ajustable en 4 posiciones para realizar la separación del corte en cualquier posición de la loseta
- Equipada con un rodel de corte con rodamiento de bolas de 22 mm (7/8") de carburo de tungsteno recubierto en titanio reemplazable
- Los brazos laterales proporcionan apoyo a las losetas de formato grande
- Duraderos rieles en acero cromado platinado
- Guía para corte en ángulo/recto para realizar múltiples cortes
- Base en aluminio fundido de alta calidad



Producto No	Descripción	Cantidad por caja	Empaque
10800	Cortador para losetas Big Clinker de 711 mm (28")	1	Cartón de color
10600	Cortador para losetas Big Clinker de 635 mm (25")	1	Cartón de color
10500	Cortador para losetas Big Clinker de 571.5 mm (22.5")	1	Cartón de color

10800



RODEL DE CORTE DE REEMPLAZO:
211230 Rodel de corte con rodamiento de bolas de 22 mm (7/8") de carburo de tungsteno recubierto en titanio (6/caja)



CORTE RECTO
10800: Loseta de hasta 711 mm (28")
10600: Loseta de hasta 635 mm (25")
10500: Loseta de hasta 571.5 mm (22.5")



DIAGONAL
10800: Loseta de hasta 508 mm (20")
10600: Loseta de hasta 457 mm (18")
10500: Loseta de hasta 512 mm (16")



PROFUNDIDAD DE LA LOSETA
10800: 12.7 mm (1/2")
10600: 15.8 mm (5/8")
10500: 12.7 mm (1/2")



Para más información escaneé aquí

Cortador manual para losetas LFT de 1219 mm (48")

Corta porcelana, losetas para piso, mosaicos y otros materiales

La barra separadora de tamaño grande y las almohadillas con resortes le permiten separar el corte fácilmente



- Permite cortar fácilmente los materiales
- Los rodamientos de bolas en la cabeza de corte permite trazar el corte de manera precisa y fácil
- El sistema para separar el corte con la palanca produce una máxima presión
- El bloqueo para el deslizamiento evita daños durante el transporte
- Ángulo giratorio bloqueable y barra para medidas
- Dos barras para separar el corte para losetas angostas y anchas
- Equipada con un rodel de corte de 22 mm (7/8") de carburo de tungsteno recubierto en titanio reemplazable
- Las almohadillas para separar el corte están instaladas sobre resortes para una mejor absorción del choque
- El corte debajo de las almohadillas para separar el corte permite que los cortes de las losetas caigan a través para limpiar fácilmente



Producto No	Descripción	Case Qty	Empaque
10480Q	Cortador manual para losetas LFT de 1219 mm (48")	1	Cartón de color



Para más información escaneé aquí



RODEL DE CORTE DE REEMPLAZO:
21178 Rodel de corte de 22 mm (7/8") de carburo de tungsteno recubierto en titanio (3/caja)



CORTE RECTO
10480Q: Loseta de hasta 1219 mm (48")



DIAGONAL
10480Q: Loseta de hasta 864 mm (34")



PROFUNDIDAD DE LA LOSETA
10600: 15.8 mm (5/8")

Cortadores para losetas profesionales de 889 y 609 mm (35", 24")

Cortador multiusos para la mayoría de losetas incluyendo las de cerámica y porcelana



- Deslizamiento con rodamiento de bolas para trazar el corte suavemente
- Los brazos laterales proporcionan apoyo a las losetas de formato grande
- Equipada con un rodel de corte con rodamiento de bolas de 22 mm (7/8") de carburo de tungsteno recubierto en titanio
- Duraderos rieles en acero cromado platinado
- Guía para corte en ángulo/recto para realizar múltiples cortes



Producto No	Descripción	Cantidad por caja	Empaque
10900	Cortadores para losetas profesionales de 889 mm (35")	2	Cartón de color
10630	Cortadores para losetas profesionales de 609 mm (24")	1	Cartón de color

10900

10630



Para más información escaneé aquí



RODEL DE CORTE DE REEMPLAZO:
21125 7/8" Rodel de corte de 22 mm (7/8") de carburo de tungsteno recubierto en titanio (6/caja)



CORTE RECTO
10900: Loseta de hasta 889 mm (35")
10630: Loseta de hasta 609 mm (24")



DIAGONAL
10900: Loseta de hasta 609 mm (24")
10630: Loseta de hasta 444.5 mm (17.5")



PROFUNDIDAD DE LA LOSETA
10800: 12.7 mm (1/2")

Cortador profesional para losetas de 533 mm (21")

Corta losetas de cerámica, porcelana y mosaicos



- Guía ajustable de medición con borde recto
- Dos rieles en acero sólido cromado platinado para marcar el corte suavemente
- Incluye un rodel pos cortante de 22 mm (7/8") de carburo de tungsteno y es reemplazable
- Base con recubrimiento de acero en polvo con refuerzo extra

Producto No	Descripción	Cantidad por caja	Empaque
10521Q	Cortador profesional para losetas de 533 mm (21")	2	Cartón de color



RODEL DE CORTE DE REEMPLAZO:
21178 Rodel de corte de 22 mm (7/8") de carburo de tungsteno recubierto en titanio (3/caja)

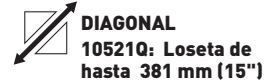
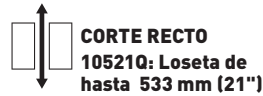

Cortador profesional para losetas de 533 mm (21")

Corta losetas de cerámica y porcelana



- Manija acolchada de alto apalancamiento le facilita el corte y reduce la fatiga
- Duraderos rieles en acero cromado platinado para marcar el corte suavemente. Incluye replaceable tungsten carbide 10 mm post scoring wheel
- Base con recubrimiento de acero en polvo con refuerzo extra

Producto No	Descripción	Cantidad por caja	Empaque
10221Q	Cortador profesional para losetas de 533 mm (21")	2	Cartón de color



RODEL DE CORTE DE REEMPLAZO:
211270 Rodel pos cortante de 10 mm (6/caja)

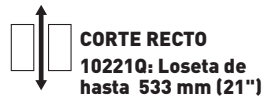

Cortador para losetas profesional de 508 y 356 mm (20", 14")

Corta losetas de cerámica y porcelana



- Equipada con un rodel de corte de 22 mm (7/8") de carburo de tungsteno recubierto en titanio reemplazable
- Base de acero reforzado

Producto No	Descripción	Cantidad por caja	Empaque
10220Q	Cortador para losetas profesional de 508 mm (20")	4	Cartón de color
10214Q	Cortador para losetas profesional de 356 mm (14")	6	Cartón de color



RODEL DE CORTE DE REEMPLAZO:
10010HD Rodel de corte de 22.7 mm (1/2") de carburo de tungsteno (12/caja)

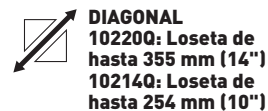
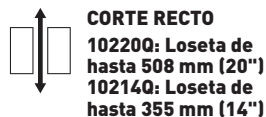

Repuestos de rodes para los cortadores de losetas

PRODUCTO NO	DESCRIPCIÓN	21127Q Rodel de 10 mm	10010HD Rodel de 13 mm	21123Q Rodel de 22 mm	21125 Rodel de 22 mm	21178 Rodel de 22 mm
10480Q	LFT Cortador Manual de 1219 mm					•
10636Q	Cortador de 915 mm para losetas					•
10632Q	Cortador de 760 mm para losetas					•
10624Q	Cortador de 600 mm para losetas					•
10900Q	Cortador de losetas de 900 mm				•	
10800	Cortador Big Clinker para losetas de 711 mm			•		
10630	Cortador de losetas de 630 mm				•	
10600	Cortador Big Clinker para losetas de 600 mm			•		
10521Q	Cortador pro de 533 mm					•
10221Q	Cortador pro de 533 mm	•				
10500	Cortador pro para losetas de 570 mm			•		
10220Q	Cortador de azulejos QEP de 510 mm		•			
10214Q	Cortador de azulejos QEP de 355 mm		•			

Rodel pos cortante de 10 mm



- Para cortar losetas de cerámica, porcelana y vidrio
- Borde para trazar el corte hecho en caburo de tungsteno para una vida de corte larga
- Para usar con el Cortador profesional 10221Q de 533 mm

Producto No	Descripción	Cantidad por caja	Empaque
21127Q	Rodel pos cortante de 10 mm	6	Tarjeta para colgar

Rodel de corte recubierto en carburo de tungsteno de 13 mm

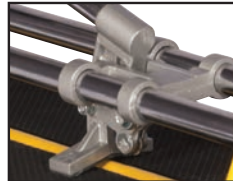

- Para cortar losetas de cerámica, porcelana y vidrio
- Para usar con los cortadores profesionales

Producto No	Descripción	Cantidad por caja	Empaque
10010HD	Rodel de corte recubierto en carburo de tungsteno de 13 mm	12	Tarjeta para colgar

Rodel de corte premium con rodamiento de bolas de 22 mm para repuesto

- Para cortar losetas de cerámica, porcelana y vidrio
- Rodel con rodamiento de bolas para trazar el corte suavemente
- Diseñado para usar con cualquier cortador para losetas

• Para usar con:

10800 Cortador Big Clinker para losetas de 711 mm
10600BR Cortador Big Clinker para losetas de 600 mm
10500 Cortador Big Clinker para losetas de 570 mm

• Para usar con:

10900Q Cortador de losetas profesional de 900 mm
10603Q Cortador pro para losetas de 630 mm

• Para usar con:

10480Q LFT Cortador Manual de 1219 mm
10636Q Cortador de 915 mm para losetas
10632Q Cortador de 760 mm para losetas ortador de 600 mm para losetas
10521Q Cortador Pro de 533 mm



Producto No	Descripción	Cantidad por caja	Empaque
21123Q	Rodel de corte premium con rodamiento de bolas de 22 mm (7/8") para reemplazo	6	Tarjeta para colgar

Producto No	Descripción	Cantidad por caja	Empaque
21125	Rodel de corte con rodamiento de bolas de 22 mm (7/8") para reemplazo	6	Tarjeta para colgar

Producto No	Descripción	Cantidad por caja	Empaque
21178	Rodel de corte recubierto en titanio de 22 mm (7/8") de reemplazo para múltiples tipos de losetas	3	Tarjeta para colgar



INSTALACIÓN Y HERRAMIENTAS PARA TABLONES DE REFUERZO

Los mezcladores, tenazas, bloques para lijar, mazos, removedores de rejuntado, esponjas, brocas corona, ventosas, guantes, cintas, cuchillos, y herramientas de especialidad de QEP y demás. ¡Es lo que usted encontrará en nuestro surtido de herramientas para tablonos de refuerzo!

Mezclador de potencia Pro

Mezcla mortero delgado, rejuntado, mortero y otros materiales viscosos con el menor esfuerzo



- Es lo suficientemente fuerte para mezclar cemento
- Poderoso Motor de alta calidad de 1400 vatios
- Dial para controlar la velocidad de 0-800 RPM para seleccionar la velocidad apropiada
- La función de activar el bloqueo mantiene el mezclador a la velocidad RPM deseada

Producto No	Descripción	Cantidad por caja	Empaque
21700	Mezclador de potencia Pro con pala	1	Cartón de color
21661	Paleta profesional de 61 cm (24") para mezclar (reemplazo)	1	Caja para la estantería

ESPECIFICACIONES

Item No	21700
Motor	120 V ~ 1400 Vatios - 2-Velocidades En 1a: 0 - 480 RPM En 2a: 0 - 800 RPM
Amps	12.5
Peso	4.8 kg (10.5 lbs)



Para más información escaneé aquí



Incluye un kit para el mandril



Palas profesionales para mezclar

QEP ofrece una gran variedad de palas para mezclar rápidamente y efectivamente los rejuntados, los morteros delgados y otros materiales de asentamiento

61230 - 76 cm

21661 - 61 cm

61205 - 60 cm

61210 - 41 cm

Diseñadas para reducir el aire en la mezcla

Enroscado M-14



Cabe en un balde de 4 L (1 galón)

Producto No	Descripción	Ancho de la cuchilla	Cantidad por caja	Empaque
61230	Mezclador en espiral profesional XL de 76 cm (30")	140 mm	6	Caja para la estantería
61205	Pala para mezclar profesional de 60 cm (23.5")	124 mm	8	Caja para la estantería
61205D	Exhibidor para la pala para mezclar profesional de 60 cm (23.5")	124 mm	30	Exhibidor de piso
21661	Pala para mezclar profesional de 61 cm (24")	140 mm	1	Caja para la estantería
61210	Pala universal para mezclar profesional de 41 cm (16")	82.5 mm	12	Caja para la estantería

Cortadora de vidrio XTREME Pro Control

diseñado para cortar formas irregulares en mosaicos y mosaicos de vidrio de hasta 8 mm (5/16") de espesor



Los rodillos de corte con dentadas SharpTrack ayudan a identificar los bordes de corte usados



- Rodel de corte de 22 mm (7/8") en carburo de tungsteno cubierto con titanio para más resistencia y durabilidad
- Las 3 posiciones de bloqueo para el grosor de la loseta minimizan la fatiga de la mano al realizar cortes repetitivos en la misma loseta con el mismo grosor

⚠ ADVERTENCIAS: Causante de cáncer y daño al sistema reproductivo - www.P65Warnings.ca.gov. Ver P. 59, *Prop 65 - 1.

Producto No	Descripción	Cantidad por caja	Empaque
32014	Cortadora de vidrio Xtreme Pro Control	6	Tarjeta para colgar



Para más información escanee aquí

Tenaza para cortar vidrio



- Corta formas irregulares en las losetas de vidrio y mosaicos con un grosor desde 1 mm hasta 6 mm (1/32" to 1/4")
- Ideal para cortar rápidamente pedazos pequeños de vidrio para hacer mosaicos y para remover puntas pequeñas en las losetas de vidrio
- Una sola pieza, hecha en acero forjado para máxima fuerza con manijas contorneadas y cómodas

Producto No	Descripción	Cantidad por caja	Empaque
32010	Tenaza para corta vidrio	6	Tarjeta para colgar

XTREME Pro-Series Tenazas calibradas para losetas profesionales

Diseñadas para cortar formas irregulares en las losetas, ayuda ajustar alrededor de los objetos con formas inusuales, tales como las tuberías o los lavabos



- Para cortar formas irregulares en cerámica y porcelana con un grosor de 8 mm (5/16")
- Hechas de acero con una capa de protección y con puntas resistentes en carburo de tungsteno para un uso prolongado
- La manija contorneada y encauchada es más cómoda para la mano
- Las puntas calibradas permiten un mayor control al realizar cortes irregulares o curvos

⚠ ADVERTENCIAS: Causante de cáncer y daño al sistema reproductivo - www.P65Warnings.ca.gov. Ver P. 59, *Prop 65 - 1.

Producto No	Descripción	Cantidad por caja	Empaque
10103	Xtreme Tenazas calibradas para losetas	6	Tarjeta para colgar



Para más información escanee aquí

Tenaza de acción compuesta para losetas



- Su mecanismo compuesto le ofrece 3 veces más de fuerza haciendo un menor esfuerzo
- Se utiliza para realizar cortes irregulares en todo tipo de losetas con un grosor desde 3 mm hasta 6 mm (1/8" to 1/4")
- Las puntas de la tenaza están hechas de un duradero carburo de tungsteno, proporcionándole una larga vida de corte
- Manija plástica sobre moldeada con un agarre antideslizante de caucho para un constante uso cómodo

Producto No	Descripción	Cantidad por caja	Empaque
32036	Tenaza de acción compuesta para losetas	6	Tarjeta para colgar

Tenaza para cortar losetas



- Tenaza de 200 mm (8") con las puntas en carburo y con las tenazas calibradas
- Para realizar cortes irregulares en todo tipo de losetas con un grosor desde 3 mm hasta 6 mm (1/8" to 1/4")
- Una sola pieza, hecha en acero forjado para máxima fuerza

Producto No	Description	Cantidad por caja	Empaque
10003	Tenaza para cortar losetas	12	Tarjeta para colgar

Cortador para losetas



- Recomendada para trazar el corte y cortar losetas de cerámica para pared de 150 mm x 150 mm (6" x 6") con grosor de 6 mm (1/4")
- Utiliza un duradero rodillo de corte en carburo de tungsteno para trazar el corte y una barra separadora para separar la loseta

Producto No	Descripción	Cantidad por caja	Empaque
32024	Cortador para losetas	6	Tarjeta para colgar

Calibrador de contornos con sistema de bloqueo de 152 mm (6")



Las formas irregulares son bloqueadas en su lugar



- Toma forma fácilmente alrededor de cualquier forma para un patrón a precisión reduciendo el desgaste producido al adivinar las dimensiones de formas irregulares
- El sistema de bloqueo le asegura que la forma no se alterará
- Ideal para marcar precisamente los cortes en vinílico, madera, porcelana y losetas de cerámica

Producto No	Descripción	Cantidad por caja	Empaque
10038	Calibrador de contornos con sistema de bloqueo de 152 mm (6")	6	Tarjeta para colgar

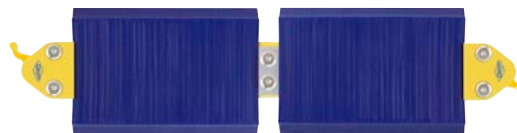

Combine 2 calibradores para perfiles más largos

Segueta diamantada para la sierra para calar de 76 mm (3")



- Para cortar a través de materiales duros incluyendo las losetas de porcelana, cerámica y vidrio
- Corta más rápido y más pulido que las cuchillas de carburo estándar
- Respaldo en aleación de aluminio tratado a calor para una fuerza superior

Producto No	Descripción	Cantidad por caja	Empaque
10585	Segueta diamantada para la sierra para calar de 76 mm (3")	6	Tarjeta para colgar

Brocas corona diamantadas



Las brocas corona diamantadas de QEP proporcionan una corte rápido y preciso en húmedo o en seco de losetas de porcelana, piedra, mármol, cerámica y vidrio.

Estas brocas coronas diamantadas fuertes y resistentes se adaptan a los taladros, para cortar con precisión y buena resistencia al desgaste haciéndolas ideales para usar cuando esté instalando accesorios o cuando esté trabajando alrededor de las tuberías.

Una vida hasta

12 VECES
DE VIDA MÁS LARGA
que las brocas corona estándar

Brocas corona diamantadas XTREME PRO-SERIES para taladros

Para perforar huecos en vidrio, cerámica, porcelana, mármol y granito



35 mm
1-3/8"

8 mm
5/16"

6 mm
1/4"

- Hechos con una tecnología avanzada metalúrgica que adjunta los granos de diamante a la base de aleación de acero cromado proporcionando un borde de corte de larga duración
- Extremadamente durables y hechas para perdurar más que las brocas diamantadas y que las brocas corona estándar
- Simplemente sumerja el borde en agua, no requiere de un sistema constante de suministro de agua, para un uso rápido y fácil
- Se ajusta a los mandriles de taladro de 12.7 mm y 9.5 mm (1/2" of 3/8")

Producto No	Descripción	Cantidad por caja	Empaque
10075	Broca de diamante Xtreme de 6 mm (1/4") para taladros	6	Tarjeta para colgar
10080	Broca de diamante Xtreme de 8 mm (5/16") para taladros	6	Tarjeta para colgar
10087	Broca de diamante Xtreme de 35 mm (1-3/8") para taladros	6	Tarjeta para colgar



Para más información escaneé aquí

Kit con broca diamantada con cera/EN SECO



Para perforar todos los tipos de losetas de cerámica, porcelana, piedra, mármol y granito

NUEVO



6 mm
1/4"

8 mm
5/16"

5 mm
3/8"

12 mm
1/2"

- El kit convenientemente contiene 4 tamaños: (6 mm, 8 mm, 10 mm, 12 mm) (1/4", 5/16", 3/8", 1/2")
- No requiere de agua constantemente
- Es ideal para instalar los accesorios en los baños o cualquier tipo de accesorio decorativo en las superficies de cerámica

Producto No	Descripción	Cantidad por caja	Empaque
10485	Kit con broca diamantada con cera/EN SECO de Xtreme	6	Tarjeta para colgar



Para más información escaneé aquí

Brocas corona diamantadas **X-TREME** para amoladoras angulares

NUEVA INNOVACIÓN

Para perforar huecos en losetas de porcelana, losetas de cerámica, granito, mármol y pizarra



hasta un
50%
MÁS RÁPIDO
QUE UN TALADRO

- Dura al menos 2 veces más que el adaptador de perforación
- La técnica de soldadura superior le asegura que los diamantes quedarán bien adheridos
- No requiere de refrescamiento con agua en ninguno de los tamaños
- Cera lubricante para refrescar el borde diamantado (Tamaños de 6 mm, 8 mm) (1/4", 5/16")

Producto No	Descripción	Cantidad por caja	Empaque
10469	Broca de diamante Xtreme de 6 mm (1/4") para amoladoras	6	Tarjeta para colgar
10470	Broca de diamante Xtreme de 8 mm (5/16") para amoladoras	6	Tarjeta para colgar
10471	Broca de diamante Xtreme de 25 mm (1") para amoladoras	6	Tarjeta para colgar
10472	Broca de diamante Xtreme de 35 mm (1-3/8") para amoladoras	6	Tarjeta para colgar
10473	Broca de diamante Xtreme de 51 mm (2") para amoladoras	6	Tarjeta para colgar
10474	Broca de diamante Xtreme de 64 mm (2-1/2") para amoladoras	6	Tarjeta para colgar
10475	Broca de diamante Xtreme de 100 mm (4") para amoladoras	6	Tarjeta para colgar

TAMAÑO NUEVO DE 100 MM (4")



Para más información escaneé aquí

X-TREME Brocas y brocas cónicas para fresar

Diseñadas para agrandar, dar forma y redondear los huecos existentes biselados en porcelana, cerámica dura, granito y mármol

NUEVO



- Funciona con todas las amoladoras estándar, no requiere de un adaptador

Producto No	Descripción	Cantidad por caja	Empaque
10051	Xtreme 10 mm Brocas y brocas cónicas	6	Tarjeta para colgar
10052	Xtreme 19 mm Brocas y brocas cónicas	6	Tarjeta para colgar
10066	Xtreme 38 mm Brocas y brocas cónicas	6	Tarjeta para colgar



Para más información escaneé aquí

Ventosas

USE LAS VENTOSAS DE DOS COPAS PARA LEVANTAR LAS LOSETAS PESADAS

QEP ofrece una gran variedad de ventosas para levantar losetas de formato grande. Las opciones para trabajo industrial incluyen diseños de ventosa individual, ventosa de doble copa y las más recientes ventosas con bomba de vacío para mayor poder de sostenimiento. ¡Déjenos hacer los levantes pesados!



Ventosa de succión electrónica de 20 cm (8")

NUEVA INNOVACIÓN

Herramienta portátil de mano para levantar losetas grandes, piedra, vidrio y demás



- Proporciona una succión estable durante 48 horas sin parar
- Borde de seguridad de varias capas
- Batería de ion de litio recargable (6-8 horas de tiempo de carga)
- Clave USB-C incluido

99.7 KG

Producto No	Descripción	Cantidad por caja	Empaque
75023	Ventosa de succión electrónica Xtreme de 20 cm (8")	10	Cartón de color



Para más información escaneé aquí

Ventosa de vacío con manómetro de 20 cm (8")

NUEVA INNOVACIÓN



- Herramienta portátil de mano para levantar losetas grandes, piedra, vidrio y de más
- La línea roja indicadora muestra cuando se ha efectuado la succión
- El manómetro de succión de seguridad monitorea la succión
- Borde de seguridad para sellar

129 KG

Producto No	Descripción	Cantidad por caja	Empaque
75022	Ventosa de vacío con manómetro de 20 cm (8")	10	Cartón de color



Para más información escaneé aquí

Ventosa con bomba de vacío de 20 cm (8")

NUEVA INNOVACIÓN



- Herramienta portátil de mano para levantar losetas grandes, piedra, vidrio y de más
- La línea roja indicadora muestra cuando se ha efectuado la succión
- Borde de seguridad para sellar

110 KG

Producto No	Descripción	Cantidad por caja	Empaque
75021	Ventosa con bomba de vacío de 20 cm (8")	10	Cartón de color



Para más información escaneé aquí

X-TREME PRO-SERIES Double Suction Cup

Diseñada para maniobrar losetas no porosas, losetas lisas, piedra, mármol, mármol cultivado



- La capacidad para sostener 99.7 kg es ideal para losetas de formato grande
- Carcasa de fundición de aleación de aluminio con agarre texturizado antideslizante
- Las dos almohadillas de caucho de 12 cm no estropearán la loseta
- Palancas para sostener y liberar para un uso fácil y seguro



⚠ ADVERTENCIAS: Causante de cáncer y daño al sistema reproductivo - www.P65Warnings.ca.gov. Ver P. 59, *Prop 65 - 1.

Producto No	Descripción	Cantidad por caja	Empaque
75012	Xtreme Double Suction Cup	3	Cartón de color



Para más información escaneé aquí

Ventosa doble con agarre **ProMAXGrip**

NUEVA INNOVACIÓN



- Para usar con losetas de formato grande, piedra y mármol con una superficie limpia y no porosa
- Con un sistema dual de succión y liberación
- De uso simple con una sola mano
- Agarre fuerte, texturizado y antideslizante



Producto No	Descripción	Cantidad por caja	Empaque
75013	Ventosa doble con agarre ProMAX®	3	Cartón de color

Ventosa doble



- Máximo sostenimiento de succión para losetas lisas, no porosas, piedra y mármol cultivado
- Marco de aluminio de calidad industrial



Producto No	Descripción	Cantidad por caja	Empaque
75003	Ventosa doble	3	Caja para la estantería

Ventosa



- Maneje con facilidad a las losetas no porosas, mármol y vidrio durante la instalación
- La almohadilla de la ventosa tiene un diámetro de 114 mm (4-1/2")
- La abertura de la manija es de 89 mm (3-1/2") de ancho, le permite acomodar fácilmente las manos grandes



Producto No	Descripción	Cantidad por caja	Empaque
75000	Ventosa	6	Caja para la estantería

Marcadores china mecánicos



- Para marcar en superficies duras, brillantes, no porosas tales como porcelana, vidrio, cerámicos y piedra pulida
- El plástico exterior es más duradero que los marcadores china estándar
- Resistente a la humedad y se limpia fácilmente una vez haya terminado el trabajo

Producto No	Descripción	Cantidad por caja	Empaque
38778	Marcadores china mecánicos	12	Tarjeta para colgar

Broca diamantada para taladrar porcelana con sistema de suministro de agua



- Ideal para cortar huecos cuando esté instalando las barras para las toallas, los platos para el jabón, las repisas, los gabinetes y los marcos para la puerta de la ducha
- El borde con gránulos de diamante taladra a través de cerámica, vidrio, mármol, porcelana y granito
- El conveniente sistema para proporcionar agua en una sola pieza mantiene la broca fresca para una vida más duradera
- Se ajusta a los mandriles estándar de 13 mm o de 9.5 mm (1/2" or 3/8")
- El kit incluye 6 almohadillas autoadhesivas, una guía para taladrar, un sistema de agua para refrescar y una broca
- Solamente para usar en húmedo con taladros inalámbricos

⚠ ADVERTENCIAS: Causante de cáncer y daño al sistema reproductivo - www.P65Warnings.ca.gov. Ver P. 59, *Prop 65 - 1.

Producto No	Descripción	Cantidad por caja	Empaque
10571	Broca diamantada de 8 mm (5/16") para porcelana incluye guía para taladrar y con un sistema de suministro de agua	6	Tarjeta para colgar
10572	Broca diamantada de 6 mm (1/4") para porcelana incluye una guía para taladrar y con un sistema de suministro de agua	6	Tarjeta para colgar

Broca corona diamantada con sistema de suministro de agua



- Para cortar huecos de 35 mm (1-3/8") de diámetro en vidrio, cerámica, mármol y granito
- Borde especial con gránulos de diamante para realizar cortes más rápidos y pulidos
- Se incluye la guía para taladrar y un vaso para el agua el cual fácilmente supe agua a la broca para refrescar (solamente utilícelo con agua)
- Para utilizarse con mandriles para taladros estándar d 12.7 mm ó de 9.5 mm
- Incluye 6 tiras adhesivas, un vaso para el agua y una broca de 16 mm de diámetro x 76 mm (1-3/8" x3")
- Solamente utilícelos con taladros inalámbricos

Producto No	Descripción	Cantidad por caja	Empaque
10569	Broca corona diamantada de 3.5 cm (1-3/8") con guía para taladrar y un sistema de suministro de agua	6	Tarjeta para colgar
10570	Cinta para el sistema de agua de la broca corona diamantada de 3.5 cm (1-3/8") (12 piezas/bolsa)	6	Tarjeta para colgar

Tijeras multiusos para recortar



- Corta fácilmente los perfiles, tubería en PVC, cortes alrededor, tiras de sujeción con tachuela y otros materiales livianos
- Realiza rápidamente cortes en ángulo a madera un cuarto redonda, perfil de loseta, tubería de pvc, tira de púa y otros materiales
- Elimina la necesidad de cortar o sierra a inglete
- Guía dentada a 45°, 90° y 120°

Producto No	Descripción	Cantidad por caja	Empaque
10711	Tijeras multiusos para recortar	6	Tarjeta para colgar

Martillo de goma para loseta



- Mide 70-75 en la escala de dureza Shore A, para una dureza firme con un mínimo de rebote cuando golpea
- Diseñado para instalar pisos sin terminar y ya terminados
- La cabeza grande y biselada esparce la fuerza a través del piso para ponerlo en su lugar durante la instalación
- La cabeza de goma de 453 g (16 oz.) y no dañará las superficies
- Manija plástica sobre moldeada de 292 mm (11-1/2") tiene un agarre antideslizante de caucho para un uso constante y cómodo

Producto No	Descripción	Cantidad por caja	Empaque
61625	Martillo de goma para loseta	3	Manija para colgar

Martillo de goma blanco



- Cabeza de goma de 453 g (16 oz.) no causará daños, montada aseguradamente en una manija de madera
- 32 cm (12-1/2") de largo, cabeza de goma con un diámetro de 51 mm (2")

Producto No	Descripción	Cantidad por caja	Empaque
61613	Martillo de goma blanco	12	Caja para la estantería

Piedra para pulir



- Dos lados con la superficie granulada para pulir los bordes en las losetas recién cortadas de cerámica y porcelana, piedra, mármol y ladrillo
- Una superficie con granulado/60 tipo medio y la otra superficie con granulada/80 tipo fino
- Ideal para afilar discos de corte diamantados exteriorizando los diamantes frescos en el borde del disco de corte

Producto No	Descripción	Cantidad por caja	Empaque
10022	Piedra para pulir (152 mm x 50 mm x 25 mm) (6" x 2" x 1")	6	Tarjeta para colgar

Bloques de lijado de diamante

NUEVO

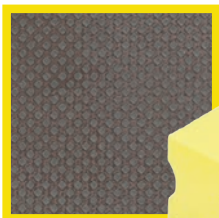
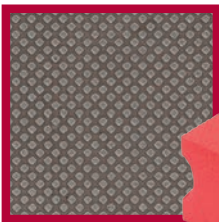
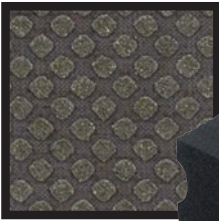
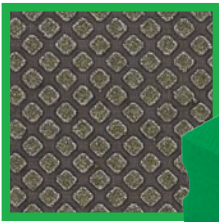

- Suavice losetas, piedra, granito, vidrio, cerámica y mármol
- Fabricado con una soldadura superior de los diamantes y una base de espuma liviana
- Es flexible y fácil de usar en áreas difíciles de alcanzar, esquinas y bordes
- Puede usarlo en húmedo o en seco
- Enjuague para usarlo otra vez

Producto No	Descripción	Cantidad por caja	Empaque
10046	Bloque de lijado con granulado 60	6	Tarjeta para colgar
10047	Bloque de lijado con granulado 120	6	Tarjeta para colgar
10048	Bloque de lijado con granulado 200	6	Tarjeta para colgar
10049	Bloque de lijado con granulado 400	6	Tarjeta para colgar



10046 60 GRANULADO GRUESO
10047 120 GRANULADO MEDIO
10048 200 GRANULADO FINO
10049 400 GRANULADO PARA PULIR

Granulado	Propósito
60	El grano grueso agresivo es para los puntos altos y duros
120	El granulado medio es para pulir
200	El granulado fino es para pulir
400	El granulado fino es para pulir

Lima con granulado diamantado



- La alta calidad de la unión de los gránulos diamantados mantiene la superficie granulada funcionando con los materiales más duros incluyendo los de cerámica, porcelana, vidrio y piedra
- También podrá utilizarla para pulir otros materiales como fibra de vidrio, pisos laminados, tablero de cemento y fibra de carbono
- Los perfiles planos y redondeados le permiten pulir bordes rectos y curvos
- Manija plástica sobre moldeada con un agarre antideslizante de caucho para un uso constante y cómodo

Producto No	Descripción	Cantidad por caja	Empaque
10586	Lima con granulado diamantado	6	Tarjeta para colgar

Sierra profesional para remover rejuntado



SE INCLUYEN
2 CUCHILLAS



- Las cuchillas curvas de carburo de calidad industrial remueven la lechada difícil de remover
- El almacenaje en la manija puede sostener hasta 2 cuchillas
- Use una cuchilla para las líneas de rejuntado más delgadas y dos cuchillas para línea de rejuntado más anchas

Producto No	Descripción	Cantidad por caja	Empaque
10093	Sierra profesional para remover rejuntado	6	Tarjeta para colgar
75011	Cuchillas de reemplazo para la sierra para remover rejuntado paquete de 2	6	Tarjeta para colgar

Sierra para remover rejuntado



- Demola, limpia y remueva rejuntado viejo y podrá usarlo en todos los tipos de rejuntado
- Incluye 1 cuchilla dentada de acero para remover inicialmente el rejuntado duro y una cuchilla con granulado de carburo para realizar el acabado y remover afinadamente
- Use ambas cuchillas para líneas de lechada anchas

Producto No	Descripción	Cantidad por caja	Empaque
10057	Sierra para remover rejuntado	12	Tarjeta para colgar
75011	Cuchillas de reemplazo para la sierra para remover rejuntado paquete de 2	6	Tarjeta para colgar

Cuchillas para remover rejuntado



- Cuchillas de reemplazo para las sierras para rejuntado QEP y Pro 10093 y 10057

Producto No	Descripción	Cantidad por caja	Empaque
75011	Cuchillas de reemplazo para la sierra para remover rejuntado paquete de 2	6	Tarjeta para colgar

Removedor de rejuntado

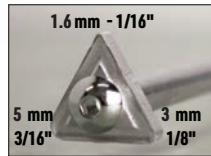

- Para remover rejuntado, mortero, argamasa, calcio, masilla y superficies oxidadas no deseadas
- Duraderas puntas en carburo reversibles, con tres puntas de carburo
- Incluye puntas de 1.6 mm (1/16"), 3 mm (1/8") y 5 mm (3/16")

Producto No	Descripción	Cantidad por caja	Empaque
10020	Removedor de rejuntado	12	Tarjeta para colgar

Herramienta para remover mortero delgado



- Para remover el exceso de mortero entre las losetas durante la instalación
- Hecho de un material plástico duradero y fácil de limpiar que no raspará la loseta
- Con puntas claramente marcadas para la mayoría de juntas de 4 mm (1/16"), 3 mm (1/8"), 5 mm (3/16") y 6 mm (1/4")
- Patente pendiente de 4 en 1, herramienta compacta para almacenarla fácilmente y portabilidad

Producto No	Descripción	Cantidad por caja	Empaque
62963	Thinset Removal Tool	10	Tarjeta para colgar

Bolsa para rejuntado



- Punta reforzada, para una aplicación suave y una vida larga
- Le protege las manos de el rejuntado y de otras sustancias fuertes
- Hecha de un resistente vinílico cubierto que no se rasga ni le salen huecos

Producto No	Descripción	Cantidad por caja	Empaque
76000	Bolsa para rejuntado	12	Caja para la estantería

Aplicador para sellante de rejuntado



- Incluye (2) ruedas rodillo para múltiples anchos de rejuntado:
 - Utilice la rueda de 1/8 po (3 mm) para juntas de 1/8 po y más pequeñas.
 - Utilice la rueda de 1/4 po (6 mm) para juntas de 1/4 po y más grandes
- Funciona con todos los sellantes para rejuntado
- Sistema con rueda rodillo patentado, le proporciona total cubrimiento
- Le cabe hasta 12 oz. (355 ml)

Producto No	Descripción	Cantidad por caja	Empaque
10279	Aplicador para sellante de rejuntado	12	Pestaña para colgar

- Ideal para proyectos pequeños
- Funciona con todos los sellantes para rejuntados
- La botella plástica sostiene hasta 4 oz. (118 ml)

Producto No	Descripción	Cantidad por caja	Empaque
19999	Aplicador en cepillo para sellante de rejuntado	12	Pestaña para colgar

Cuchillo plegable para placas de base

NUEVO



- Punta de carburo duradera
- Base de hoja dentada para cortar malla
- El diseño plegable es para un almacenamiento y un transporte seguros
- Está diseñado para trazar el corte en todo tipo de placas de base
- Fuerte manija de aluminio con bloqueo de línea

Producto No	Descripción	Cantidad por caja	Empaque
10072	Cuchillo plegable para placas de base	6	Tarjeta para colgar

Cuchillo para trazar el corte en placas de base



- Puntas de carburo duraderas para trazar el corte en las placas de base
- Las dos puntas proporcionan cortes precisos y rectos
- Mango de caucho antideslizante para un uso cómodo y continuo

Producto No	Descripción	Cantidad por caja	Empaque
10058	Cuchillo para trazar el corte en placas de base	12	Tarjeta para colgar

Cinta para unir placas



- Para utilizar en las uniones de todo tipo de placas de cemento y contrapiso para losetas
- Malla de fibra de vidrio con resistencia alcalina, autoadhesiva – reduce el tiempo de pegado
- Es resistente a los desgarros y no se encogerá

Producto No	Descripción	Cantidad por caja	Empaque
99600	Cinta para unir placas rollo de 50 mm x 15.3 m (2" x 50')	24	Caja para la estantería
99605	Cinta para unir placas rollo de 50 mm x 45 m (2" x 150')	18	Caja para la estantería

Herramientas de limpieza

¡QEP le ofrece todas las herramientas de limpieza, incluyendo trapos de limpieza, esponjas y demás!
¡Nadie vende más esponjas alrededor del mundo!

Esponja para todos los propósitos de alta calidad



- Esponja profesional de uso industrial para limpiar rejuntado
- La densidad de la espuma está diseñada para recoger más rápido el rejuntado y permite un enjuague más rápido
- Los bordes redondeados evitan al mínimo sacar o estropear el rejuntado en las juntas
- Ideal para uso residencial, comercial, tablaroca, autos y limpieza marina



Esquina redondeada - 19 cm x 12.7 cm x 5 cm (7.5" x 5.5" x 1.875)			
Producto No	Descripción	Cantidad por caja	Empaque
70005Q-6D	Esponja para todos los propósitos de alta calidad, empaque económico de 6	24	Caja para la estantería
70005-750	Esponja para todos los propósitos de alta calidad, empaque a granel	750	Empaque a granel
70005D	Esponja para todos los propósitos de alta calidad, empacada individualmente en bolsa en caja exhibidora	252	Exhibidor de piso
70005-3VPD	Esponja para todos los propósitos de alta calidad, en paquete de 3 unidades	84	Exhibidor de piso

QEP Canadá (Empaque en Inglés/Francés)			
Producto No	Descripción	Cantidad por caja	Empaque
70005	XL Esponja para todos los propósitos, empaque a granel	600	Empaque a granel
70005C-24	XL Esponja para todos los propósitos, empacada individualmente en bolsa	36	Caja para la estantería

Esquina cuadrada - 17 cm x 11.4 cm x 5 cm (6.5" x 4.5" x 1.875)			
Producto No	Descripción	Cantidad por caja	Empaque
70006-18	Esponja cuadrada para todos los propósitos de alta calidad, empacada individualmente	18	Caja para la estantería

Esponja para fregar



- Diseñado para remover rejuntado húmedo o en proceso de secado durante la instalación del piso
- Esponja de densidad Premium industrial por un lado y por el otro una almohadilla para fregar para una limpieza dos en uno
- El diseño hidrófilico tiene una gran capacidad para sostener agua y la almohadilla para fregar remueve las manchas difíciles
- Los bordes redondeados evitan al mínimo sacar o estropear la rejuntado en las juntas
- Ideal para uso residencial, comercial, en oficinas, en carros, en botes y en coches caravana
- 19 cm X 13,3 cm X 4,5 cm (7-1/2" x 5-1/4" x 1.875")

Producto No	Descripción	Cantidad por caja	Empaque
70007-24	Esponja para fregar, empacadas en bolsa individualmente	24	Caja para la estantería
70007C-24	Esponja para fregar, empacadas en bolsa individualmente - Solamente en Canada	24	Caja para la estantería

Esponja con microfibra de vidrio para pulir



- El lado con microfibra es ideal para limpiar rejuntado, aplicar sellante y pulir la loseta
- Los bordes redondeados evitan al mínimo sacar o estropear la rejuntado en las juntas
- Para usar con lechada arenosa y no arenosa
- El lado con esponja es ideal para lavar y pulir los carros, botes, mesones y muebles
- 19.3 cm x 14 cm x 5.1cm (7-1/2" x 5-1/2" x 2")

Producto No	Descripción	Cantidad por caja	Empaque
70010	Esponja con microfibra de vidrio para pulir	24	Caja para la estantería
70010C-24	Esponja con microfibra de vidrio para pulir - Solamente en Canada	24	Caja para la estantería

Trapo de microfibra para limpiar rejuntado



- Trapo de tamaño extra grande de microfibra para remover los desechos de rejuntado, polvo en general, lavado y limpieza
- Es suave pero aun así está hecho de un material para uso industrial, es ideal para uso en húmedo o en seco
- Trapo de 100% microfibra, incluye un borde con doble costura
- Es lavable en la maquina y es ideal para limpieza general en la mayoría de superficies, incluyendo carros y botes

Producto No	Descripción	Cantidad por caja	Empaque
70018	Trapo de microfibra para limpiar rejuntado 460 mm x 460 mm (18" x 18")	12	Tarjeta para colgar

Trapo de microfibra para limpiar superficies



PAQUETE DE 2



- Etrapo muy absorbente, absorbe hasta 5 veces más que su peso en agua
- Microfibra suave por un lado, cerdas de microfibra no abrasivas por el otro
- Las hileras de cerdas de microfibra remueven el rejuntado seco y la mugre y grima duras de remover
- Lavable en la maquina

Producto No	Descripción	Cantidad por caja	Empaque
70019	Trapo de microfibra para limpiar superficies 355 mm x 355 mm (14" x 14") paquete de 2	12	Tarjeta para colgar

Estopilla de algodón



- Para remover los residuos de rejuntado después de la instalación
- 4.2 metros cuadrados (91 cm x 4.57 m) (5 sq yds - 36" x 180")
- Ideal para pulir la mayoría de superficies de losetas, para obtener un acabado brillante
- Malla fina de calidad profesional, 100% de algodón

Producto No	Descripción	Cantidad por caja	Empaque
76030	Estopilla de algodón	12	Tarjeta para colgar

Baldes plásticos para mezclar



- Duraderos baldes plásticos de color blanco opaco y con manijas

Producto No	Descripción	Cantidad por caja	Empaque
78105	Balde mezclador de plástico resistente QEP de 5 galones (19 L) - blanco	1	Surtido abierto

Cepillo para fregar con manija grande

NUEVO



La manija se vende por separado

- Se caracteriza por el diseño del cepillo esquinero en la cabeza
- Cerdas rígidas de nylon en V para una limpieza profunda en el rejunto
- Raspador incorporado para la mugre dura y la grima
- El cabezal giratorio para adjuntar una vara permite usarlo cuando esté parado y proporciona apalancamiento adicional

Producto No	Descripción	Cantidad por caja	Empaque
20839	Cepillo para fregar con manija grande	8	Tarjeta para colgar

Cepillo para rejunto



- Cepillo multiusos para limpiar con un desempeño excepcional en las losetas y en el rejunto
- Mango ergonómico con descanso del dedo pulgar para un mejor apalancamiento y comodidad
- Cerdas duraderas en ángulo para remover la grima en las rayas

Producto No	Descripción	Cantidad por caja	Empaque
20842	Cepillo para rejunto	12	Tarjeta para colgar

Guantes multiusos de calidad industrial



- Protege las manos de la acción corrosiva de el rejunto, los químicos y otras sustancias fuertes
- Hechos de 100% de látex de calidad industrial, resistentes a las punciones y a los desgarros
- Talla única
- Las superficies para los dedos y el pulgar están corrugadas para evitar deslizamientos

Producto No	Descripción	Cantidad por caja	Empaque
21591	Guantes multiusos de calidad industrial	24	Caja para la estantería

Guantes para instaladores de losetas **SureGrip**



2 pares por caja

- Proporcionan excelente agarre y destreza cuando se encuentre maniobrando las losetas y las piedras
- Tecnología de SureGrip® patentada le proporciona un 400% de mejor agarre en condiciones húmedas comparado con los de material estándar de látex y nitrilo
- Malla duradera y liviana con una muñeca resortada para mantener los guantes en su lugar
- Es compatible para usar con celulares inteligentes o con tabletas sin tener que quitárselos
- 2 pares de guantes por set • Talla única

⚠ ADVERTENCIAS: Causante de cáncer y daño al sistema reproductivo - www.P65Warnings.ca.gov. Ver P. 59, *Prop 65 - 1.

Producto No	Descripción	Cantidad por caja	Empaque
21595	SureGrip® Guantes para instaladores de losetas (2 pares por caja)	10	Caja para la estantería

Kit para instalación de losetas Piso/Pared



- Este kit completo contiene todas las herramientas necesarias para instalar losetas de cerámica en pisos y paredes
- El kit contiene:
 - Llama de doble cara:
 - Muesca en V de (4.75 mm x 4 mm) (3/16" X 5/32")
 - Muesca cuadrada de 6 mm x 6 mm x 6 mm (1/4" X 1/4" X 1/4")
 - flotador de margen Comfort Grip de 152 mm x 51 mm (6" x 2")
 - una esponja
 - Guantes multiuso resistentes al desgarro y agarre reforzado
 - unas rodilleras lavables
 - un balde plástico para 9.6 L (2.5 galones) con unas

Producto No	Descripción	Cantidad por caja	Empaque
78251	Kit para instalación de losetas Piso/Pared	1	Caja para la estantería

Kit para instalación de losetas



- Este kit completo contiene todas las herramientas necesarias para instalar losetas de cerámica en los pisos
- El kit contiene:
 - Una flota de goma moldeada
 - Una llama con dentada cuadrada de 6 mm x 9 mm x 6 mm, (1/4" x 1/4" x 1/4")
 - Unas tenazas para losetas de 20 cm, (8")esponja
 - Unos guantes desechables,
 - Un balde plástico para 9.6 L (2.5 galones)
 - E instrucciones completas para la instalación

Producto No	Descripción	Cantidad por caja	Empaque
78220Q	Kit para instalación de losetas	1	Caja para la estantería
QEP Canadá (Empaque en inglés/francés)			
78220QC	Kit para instalación de losetas	1	Caja para la estantería

Kit para instalar inodoros y accesorios

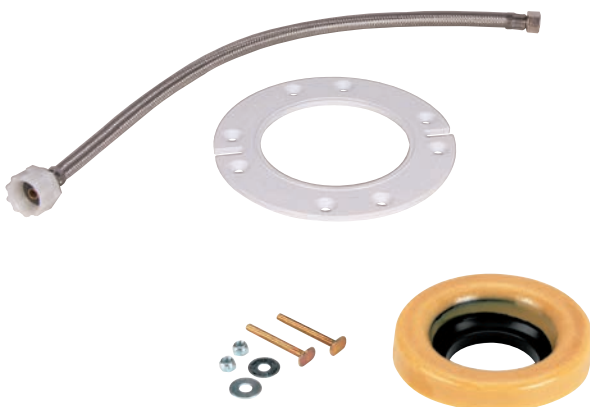

- Incluye: un anillo de cera extra grueso Wm Harvey No-Seep® No. 50 con una pestaña de polietileno, un conector de 30 cm (12") Fluidmaster®, kit de pernos – pernos bañados en latón de 6 mm x 57 mm (1/4" x 2-1/4") con tuercas y arandelas

Producto No	Descripción	Cantidad por caja	Empaque
38229	Kit para instalar inodoros con conector de 30 cm (12")	1	Caja para la estantería



ESPACIADORES PARA LOSETAS

QEP le ofrece una gran variedad de sistemas y tipos de espaciadores para eliminar los rebordes. El sistema original de nivelación para losetas LASH® y los sistemas de nivelación profesionales Xtreme™ son un sistema de dos partes con a la y cuña para eliminar las losetas desniveladas. Nuestros espaciadores en forma de herradura, los espaciadores flexibles, los espaciadores duros y los espaciadores en “T” son todas opciones sólidas para alinear los pisos y las losetas para pared basándose en sus preferencias durante la instalación.

El diseño de base extra ancha y plana es ideal para instalaciones de losetas de gran formato

- El sistema de dos partes elimina las losetas desniveladas
- Las anclas están disponibles en 4 tamaños • Para losetas con un espesor hasta 12,7 mm (1/2")
- Fácil de usar, aun así con losetas pesadas

NUEVO

Diseño de formato grande



Para una instalación más rápida use los alicates para instalar profesionales de QEP. Vea la página 44 para los detalles.

Producto No	Descripción	Qty	Cantidad por caja	Empaque
99771	Xtreme Anclas para nivelación de 1 mm caja	500	8	Caja para la estantería
99776	Xtreme Anclas para nivelación de 1 mm caja	2000	1	Caja para la estantería
99761	Xtreme Anclas para nivelación de 1.5 mm bolsa	100	8	Tarjeta para colgar
99772	Xtreme Anclas para nivelación de 1.5 mm caja	500	8	Caja para la estantería
99777	Xtreme Anclas para nivelación de 1.5 mm caja	2000	1	Caja para la estantería
99769	Xtreme Anclas para nivelación de 5 mm, bolsa	100	8	Tarjeta para colgar
99773	Xtreme Anclas para nivelación de 3 mm, caja	500	8	Caja para la estantería
99778	Xtreme Anclas para nivelación de 5 mm, caja	2000	1	Caja para la estantería
99774	Xtreme Anclas para nivelación de 5 mm, caja	500	8	Caja para la estantería
99779	Xtreme Anclas para nivelación de 5 mm, caja	2000	1	Caja para la estantería
99762	Xtreme Cuñas para nivelación , bolsa	100	8	Tarjeta para colgar
99775	Xtreme Cuñas para nivelación , caja	500	8	Caja para la estantería
99780	Xtreme Cuñas para nivelación , caja	2000	1	Caja para la estantería

500
2000
PAQUETES

Ahora introduciendo el **NUEVO** sistema de nivelación Xtreme con anclas y cuñas de formato grande. Disponible en tamaños 0.8 mm, 1.6 mm, 3 mm, 4.7 mm (1/32", 1/16", 1/8", 3/16") y en cantidades de 500 o 2000 para los contratistas.

Herramientas para cerámica y piedra. Líder mundial. Por una razón.

Nuevo **X TREME** PRO-SERIES

SISTEMA DE NIVELACIÓN PARA BALDOSAS EN PAQUETES PROFESIONALES EXTRA GRANDES DEL INVENTORS DEL LASH ORIGINAL



www.qep.com
866.435.8665



Anclas y cuñas para nivelar losetas **X-TREME** Palés

Sistema de nivelación de losetas para cajas de 500 unidades

Haga pedidos en cantidades de palés de las anclas para nivelar losetas y las cuñas Xtreme

Haga pedidos de los siguientes para llenar los palés:

500 unidades de cuñas: 4 cajas – 500 unidades de cuñas: 4 cajas

Ver la página 42 para más detalles de cada sku

**AHORRE 10%
EN CANTIDADES DE PALÉ**

Anclas y cuñas para nivelar losetas **X-TREME** - 500 Unidades



Anclas y cuñas para nivelar losetas **X-TREME** - 2000 Unidades

Sistema de nivelación de losetas para cajas de 2000 unidades

Haga pedidos en cantidades de palés de las anclas para nivelar losetas y las cuñas Xtreme

Haga pedidos de los siguientes para llenar los palés:

2000 unidades de cuñas: 32 cajas – 2000 unidades de cuñas: 12 cajas

Ver la página 42 para más detalles de cada sku



Sistema de nivelación LASH® para losetas



made in USA



Para una nivelación perfecta entre loseta y loseta

El sistema patentado LASH® está diseñado para instalar rápidamente y reducir el costo, al no tener que volver a instalar en caso de tener rebordes, asegurando que el piso ya acabado quede libre de rebordes. Este sistema le ahorra tiempo, ajusta la altura de las losetas y sostiene los bordes de una manera uniforme en el transcurso de curado del material de asentamiento

- Para usar con todo tipo de loseta para piso y pared con grosor de 6 mm a 11 mm (1/4" & 7/16")
- Hechas en nailon resistente para una instalación segura
- La punta en las anclas está especialmente diseñada para romperse al quitarla para removerlas rápidamente
- Produce un espacio para las juntas de 1.6 mm y 3mm (1/16" & 1/8")
- Puede combinarlos con los espaciadores regulares para losetas para obtener juntas más anchas, hasta de 6 mm (1/4")
- Las cuñas son reutilizables

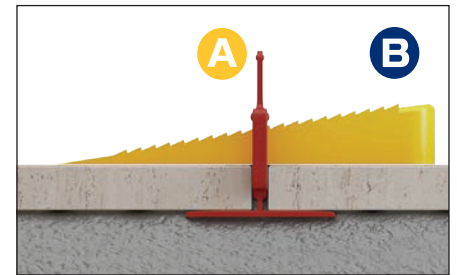
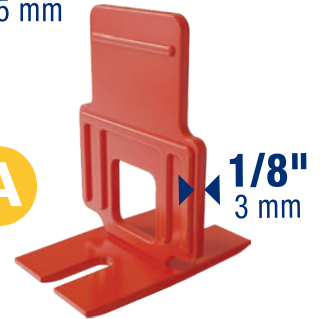
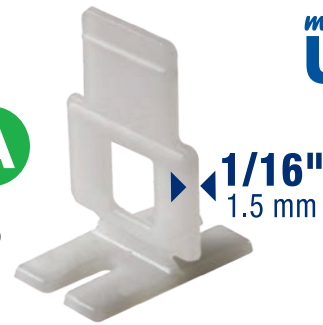

Ancla plana para losetas para piso y pared LASH®

Item No.	Descripción	Qty	Cantidad por caja	Empaque
99730	LASH® Anclas ranuradas planas de 1.6 mm, bolsa	100	8	Tarjeta para colgar
99731	LASH® Anclas ranuradas planas de 1.6 mm, caja	300	4	Caja para la estantería
99740	LASH® Anclas ranuradas planas de 1.6 mm, caja	1000	1	Caja para la estantería
99707Q	LASH® Anclas ranuradas planas de 1.6 mm, caja	4800	1	Paquete para contratista
99781	LASH® Anclas ranuradas planas de 3 mm, bolsa	100	8	Tarjeta para colgar
99782	LASH® Anclas ranuradas planas de 3 mm, caja	300	4	Caja para la estantería
99783	LASH® Anclas ranuradas planas de 3 mm, caja	1000	1	Caja para la estantería
99726	LASH® Cuñas, bolsa	100	8	Tarjeta para colgar
99727	LASH® Cuñas, bolsa	300	4	Caja para la estantería
99703	LASH® Cuñas, caja	3600	1	Paquete para contratista

Alicates para instalar profesionales



- Nuevo diseño más amplio para insertar clips con menos esfuerzo, colocando fácilmente la cuña en el clip y aplicando la cantidad correcta de presión sin apretar
- Se ajusta fácilmente a diferentes espesores de baldosas
- Tapas reversibles para usar con sistemas de nivelación más grandes
- Utilízalo con los clips QEP LASH, así como con los sistemas de Nivelación de losetas QEP Xtreme para una instalación más rápida
- El pasador de tope regula la presión adecuada en todo momento
- Mango de plástico comoldeado con empuñadura de goma antideslizante

Producto No	Descripción	Cantidad por caja	Empaque
99784	Alicates para instalar profesionales	6	Tarjeta para colgar
99784C	Alicates para instalar profesionales	6	Tarjeta para colgar

Cuñas espaciadoras para losetas

made in
USA

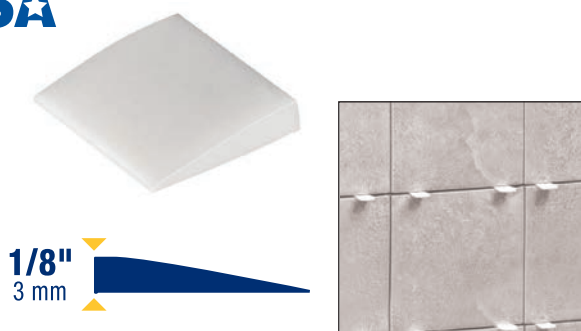

1/8"
3 mm

- Son cruciales para lograr que la primera hilera de losetas para pared sea uniforme
- Ideales para mantener las líneas para rejuntado horizontales de una manera uniforme mientras realiza la instalación
- Evita que las losetas se escurran en las superficies verticales - no se comprimen
- Podrá utilizarlas para subir hasta 3 mm (1/8")

Producto No	Descripción	Cantidad por caja	Empaque
10285	Cuñas espaciadoras para losetas - 500 cant.	16	Tarjeta para colgarCaja para la estantería

Espaciadores en forma de herradura



1/16"
1.5 mm

1/8"
3 mm

3/16"
5 mm

1/4"
6 mm

- Ideal para instalar mármol, granito, piedra, losetas de formato grande e instalaciones verticales
- Le permite al usuario levantar ambas esquinas y alinear las juntas de loseta a loseta
- No se comprimen

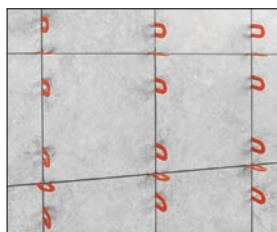

Empacado en un recipiente para almacenar reusable

Producto No	Descripción	Cantidad por caja	Empaque
10320	Espaciadores herradura de 1.5 mm - 200 cant.	6	Tub
10321	Espaciadores herradura de 3 mm - 150 cant.	6	Tub
10322	Espaciadores herradura de 5 mm - 100 cant.	6	Tub
10323	Espaciadores herradura de 6 mm - 75 cant.	6	Tub

Espaciadores tradicionales flexibles para losetas

made in
USA

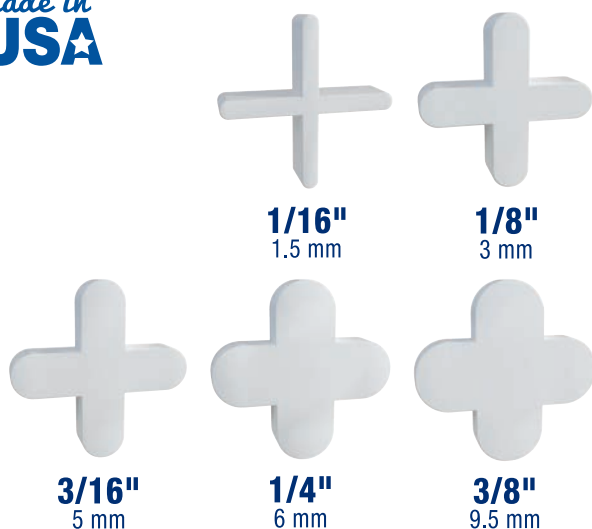

1/16"
1.5 mm

1/8"
3 mm

3/16"
5 mm

1/4"
6 mm

3/8"
9.5 mm

- Funciona con todos los tamaños de losetas de cerámica, porcelana, piedra y mármol
- Diseño flexible, suave de plástico para maniobrarlo fácilmente en las juntas de las losetas
- Espacie las losetas uniformemente para obtener líneas de rejuntado uniformes
- Para removerlos fácilmente use los espaciadores en la posición tradicional parado vertical

Producto No	Descripción	Cantidad por caja	Empaque
10334	Espaciadores de 1.5 mm para losetas, Bolsa - 300 cant.	24	Caja para la estantería
10335	Espaciadores de 3 mm para losetas, Bolsa - 500 cant.	14	Caja para la estantería
10336	Espaciadores de 5 mm para losetas, Bolsa - 300 cant.	14	Caja para la estantería
10005	Espaciadores de 6 mm para losetas, Bolsa- 200 cant.	15	Caja para la estantería
10027	Espaciadores de 9.5 mm para losetas, Bolsa - 100 cant.	20	Caja para la estantería

Espaciadores duros no removibles

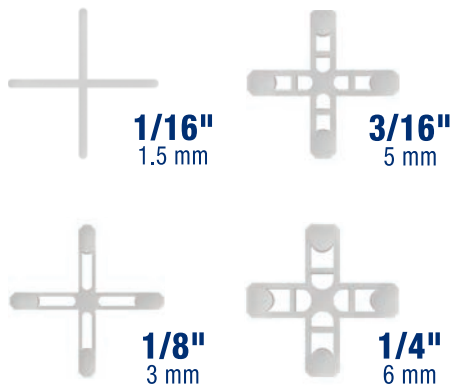

- No se comprimen cuando instale mármol, granito, piedra y losetas de formato grande
- Utilícelos en posición vertical parados o utilice el método para dejarlos insertados sin removerlos
- Su diseño para dejarlos puestos sin retirarlos reduce el tiempo de la instalación
- Fácil de utilizar, las clavijas extra largas le permiten realizar esquinas para el rejuntableo de 90°

AHORA ESTÁN DISPONIBLES EN CANTIDADES DE FRASCO



Producto No	Descripción	Cantidad por caja	Empaque
10330-20	Frasco con espaciadores no removibles 1.5 mm Bolsa - 300 cant.	20	Caja para la estantería
10331-18	Frasco con espaciadores no removibles 3 mm Bolsa - 300 cant.	18	Caja para la estantería
10332	Frasco con espaciadores no removibles 5 mm Bolsa - 200 cant.	12	Caja para la estantería
10333	Frasco con espaciadores no removibles 1.5 mm Bolsa - 200 cant.	10	Caja para la estantería
10324	Frasco con espaciadores no removibles 1.6 mm - 1500 cant.	6	Caja para la estantería
10325	Frasco con espaciadores no removibles 3 mm - 1000 cant.	6	Caja para la estantería
10326	Frasco con espaciadores no removibles 5 mm	6	Caja para la estantería

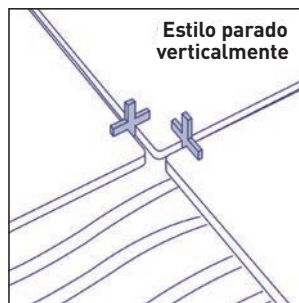

Espaciadores para losetas en "T"



- Para alinear todo tipo de losetas para piso y pared
- Diseñados para hacer patrones al estilo metro, ladrillo y cualquier patrón en intervalos
- No se comprimirán cuando esté asentando mármol, granito, piedra y loseta de formato grande
- Úselo al estilo tradicional "lápida" o déjelos entre las losetas y cúbralos con rejuntableo
- La barra de soporte y la punta sólida extendida mejoran el soporte de la loseta, evitando que el espaciador se comprima
- El largo de la pata es más largo haciendo que la instalación sea más fácil

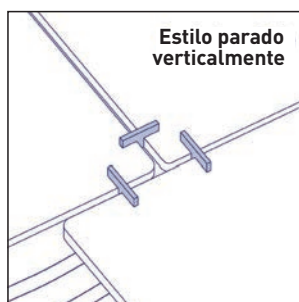
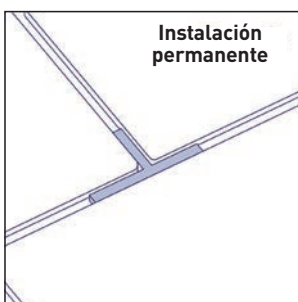

Producto No	Descripción	Cantidad por caja	Empaque
10202	Espaciadores para losetas en forma de "T" de 1.6 mm, Bolsa - 300 cant	24	Tarjeta para colgar Caja para la estantería
10203	Espaciadores para losetas en forma de "T" de 3 mm, Bolsa - 300 cant	20	Tarjeta para colgar Caja para la estantería
10204	Espaciadores para losetas en forma de "T" de 5 mm, Bolsa - 300 cant	14	Tarjeta para colgar Caja para la estantería



RODILLERAS

Le ofrece a los instaladores diferentes diseños para proteger la rodilla, QEP pone en preferencia su tiempo y seguridad. Desde la espuma EVA y espuma de memoria hasta las capas con gel encapsulado. La mayoría de rodilleras de QEP también le ofrecen los bucles al costado para almacenar el bolígrafo para trazar marcas rápidamente.

Almohadillas de gel para rodilleras **ProMAXGel**



- La capa de gel está completamente encapsulada en espuma EVA para prevenir delaminación y minimizar el desgaste
- La superficie de la tapa es texturizada para un agarre no resbaloso y el forro de neopreno atrapa la humedad para mayor comodidad
- Con la tecnología del micro gancho y bucle en el extremo de la tira para un ajuste perfecto
- Bucles convenientes al costado para almacenar los bolígrafos

Producto No	Descripción	Cantidad por caja	Empaque
79645	Almohadillas de gel para rodilleras ProMAX®	6	Tarjeta para colgar Caja para la estantería
79645D	Exhibidor de piso para las rodilleras de gel ProMAX®	20 pares por exhibitory	Floor Display see page 63

Rodilleras profesionales **F3 STABILIZER** FORMS FITS FLEXES

Tecnología de ajuste para comodidad **con Espuma de Memoria**



- La espuma con efecto memoria se adapta a la forma de la rodilla quedando a la medida
- La zona de gel XL Patella con el núcleo extendido proporciona total soporte a la rodilla
- La carcasa suave estabilizadora es para superficies duras o suaves
- Correa de sujeción extra larga con gancho y bucle para un ajuste perfecto
- Convenientes bucles para sostener bolígrafos para almacenar los bolígrafos y trazar marcas rápidamente

Producto No	Descripción	Cantidad por caja	Empaque
79642	Rodilleras profesionales F3 Stabilizer	6	Tarjeta para colgar Caja para la estantería

Rodillera de agarre cómodo



- Con acolchado EVA para un ajuste cómodo y buen acolchado
- El forro de neopreno suave al interior absorbe el sudor así las rodilleras no desarrollarán un olor
- Tiras de neopreno estirarles con una sujeción con gancho y bucle mantienen la rodillera en su lugar
- Nuevo - Convenientes bucles para sostener bolígrafos para trazar marcas rápidamente

Producto No	Descripción	Cantidad por caja	Empaque
79634	Rodillera de agarre cómodo	8	Tarjeta para colgar Caja para la estantería

Rodilleras lavables



- Espuma moldeada a presión EVA para lavarlas fácilmente y con un forro de neopreno al interior
- Económicas y livianas le ofrecen comodidad y movilidad
- Tiras ajustables con una sujeción con gancho y bucle mantienen la rodillera en su lugar

Producto No	Descripción	Cantidad por caja	Empaque
79640	Rodilleras lavables	14	Tarjeta para colgar



LLANAS Y FLOTAS

QEP ofrece una gran variedad de llanas y flotas. Con una gran variedad de agarres, tamaños y diseños. QEP le hace fácil encontrar los productos correctos para su proyecto de instalación de losetas. Las favoritas entre los profesionales incluye las llanas dentadas con agarre de corcho Xtreme, las llanas para márgenes y flotas de QEP, que se caracterizan por su enganche para baldés para un almacenamiento fácil y las series de flotas profesionales para rejuntado para piedra de QEP, hechas para contonearse y ser flexibles dándole el apalancamiento que usted necesita.

Llanas dentadas

LAS HOJAS MÁS DURADERAS EN LA INDUSTRIA



Llanas dentadas con mango de corcho

- El vástago es 25% más largo con remaches expuestos para mayor resistencia
- Hoja en acero inoxidable de 30 cm x 11.43 cm diseñada para mayor durabilidad
- Más espacio entre la manija y el tallo para comodidad de la mano
- Mango de corcho para mejor acolchamiento y menos resbaloso en la mano



Producto No	Descripción	Cantidad por caja	Empaque
49950	Xtreme - Lлана con dentada cuadrada 6 mm x 6 mm x 6 mm (1/4" x 1/4" x 1/4") con mango de corcho	12	Caja para la estantería
49951	Xtreme - Lлана con dentada cuadrada 6 mm x 9.5 mm x 6 mm (1/4" x 3/8" x 1/4") con mango de corcho	12	Caja para la estantería
49952	Xtreme - Lлана con dentada cuadrada 12.7 mm x 12.7 mm x 12.7 mm (1/2" x 1/2" x 1/2") con mango de corcho	12	Caja para la estantería
49953 Solamente En Canadá	Xtreme - Lлана con dentada cuadrada 6 mm x 6 mm x 6 mm (1/4" x 1/4" x 1/4") con mango de corcho	12	Caja para la estantería
49954 Solamente En Canadá	Xtreme Lлана con dentada cuadrada 6 mm x 9.5 mm x 6 mm (1/4" x 3/8" x 1/4") con regla y mango de corcho	12	Caja para la estantería
49955 Solamente En Canadá	Xtreme Lлана con dentada cuadrada 12.7 mm x 12.7 mm x 12.7 mm (1/2" x 1/2" x 1/2") con regla y mango de corcho	12	Caja para la estantería

Llanas con mango cómodo de acero inoxidable con dentadas cuadradas

- Llana de alta calidad de 28 cm x 11.4 cm diseñada para profesionales
- Hoja en acero inoxidable resistente a la corrosión
- Mango acolchado grande y contorneado para mayor comodidad
- Duradero vástago de aluminio fundido de 230 mm
- Más espacio entre la manija y el tallo para comodidad de la mano
- El primer y el último remache están reforzados con soldadura



Producto No	Descripción	Cantidad por caja	Empaque
49915	Lлана con dentada cuadrada de 6 mm x 6 mm x 6 mm (1/4" x 1/4" x 1/4") con mango ergonómico	12	Caja para la estantería
49916	Lлана con dentada cuadrada de 6 mm x 9 mm x 6 mm (1/4" x 3/8" x 1/4") con mango ergonómico	12	Caja para la estantería
49917	Llanas con dentada en V 12.7 mm x 4 mm (3/16" x 5/32") en acero inoxidable con mango ergonómico	12	Caja para la estantería
49919	Llanas con dentada cuadrada 12.7 mm x 12.7 mm x 12.7 mm (1/2" x 1/2" x 1/2") en acero inoxidable con mango ergonómico	12	Caja para la estantería

Llanas dentadas con mango de madera

- Llana de 28 cm x 11.4 cm de calidad diseñada para el instalador profesional
- Hoja de acero endurecido y templado, rectificado y pulido para una larga duración
- Mango grande de madera para un agarre fácil
- Vástago de aluminio fundido



Producto No	Descripción	Cantidad por caja	Empaque
49713	Lлана con dentada cuadrada 6 mm x 6 mm x 6 mm (1/4" x 1/4" x 1/4") con mango de madera	12	Caja para la estantería
49714	Lлана con dentada cuadrada 6 mm x 9.5 mm x 6 mm (1/4" x 3/8" x 1/4") con mango de madera	12	Caja para la estantería
49716	Lлана dentada en V 6 mm x 5 mm (1/4" x 3/16") con mango de madera	12	Caja para la estantería
49720	Lлана con dentada cuadrada 12.7 mm x 12.7 mm x 12.7 mm (1/2" x 1/2" x 1/2") con mango de madera	12	Caja para la estantería

Llanas dentadas estándar

- Llana de calidad con medidas de 23 cm x 10 cm
- Hoja de acero laminado en frío para una utilidad más larga
- Mango plástico resistente al impacto fuerte



Producto No	Descripción	Cantidad por caja	Empaque
10113	Lлана estándar 6 mm x 6 mm x 6 mm (1/4" x 1/4" x 1/4")	30	Caja para la estantería
10114	Lлана estándar 6 mm x 9 mm x 6 mm (1/4" x 3/8" x 1/4")	30	Caja para la estantería
10115	Lлана estándar dentada en V 5 mm x 4 mm (3/16" x 5/32")	30	Caja para la estantería
10116 Solamente En Canadá	Lлана estándar en V 6 mm x 5 mm (1/4" x 3/16")	30	Caja para la estantería
10120	Lлана estándar 12.7 mm x 12.7 mm x 12.7 mm (1/2" x 1/2" x 1/2")	30	Caja para la estantería

Beneficios de las llanas de corcho



Las llanas con manijas de corcho son las favoritas de los instaladores, las llanas con mango de corcho aprovechan las propiedades repelentes de la humedad que tiene el corcho, proporcionando un agarre seguro, aunque tenga las manos húmedas. Los mangos de corcho son naturalmente ergonómicos y contribuyen a minimizar la fatiga y son fáciles de limpiar.

Llanas dentadas en un solo vistazo



Tamaño de la dentada	Aplicaciones	Manija de corcho (Hoja de 30 cm - 12")	Manija cómodost (Hoja de 27cm - 11")	Manija de madera (Hoja de 27cm - 11")	Estándar (23 cm 9" Blade)
5 mm x 3.9 mm V 3/16" x 5/32" V	Para losetas de 15 cm x 15 cm (6" x 6") de plástico, para pared, cerámica y metal, o para más pequeñas, mosaicos en tablarroca. También para rodapiés		49917		10115
6 mm x 5 mm V 1/4" X 3/16" V	Para losetas para pared de cerámica, metal y aluminio desde 15 cm x 15 cm (6" x 6") hasta de 30 cm x 30 cm (12" x 12")			49716	10116 Solamente en Canada
6 mm x 6 mm x 6 mm CD 1/4" x 1/4" x 1/4" SQ	Para la aplicación de mortero delgado de las losetas de cerámica de 20 cm x 20 cm (8" x 8") o más pequeñas, tabloncillos de madera laminados para pisos, tabloncillos de madera lisa, listones cortos o madera contrachapada.	49950 49953 Solamente en Canada	49915	49713	10113
6 mm x 10 mm x 6 mm CD 1/4" x 3/8" x 1/4" SQ	Aplicación de mortero delgado en la instalación de loseta de cerámica de 20 cm x 20 cm (8" x 8") hasta 41 cm x 41 cm (16" x 16")	49951 49954 Solamente en Canada	49916	49714	10114
13 mm x 13 mm x 13 mm CD 1/2" x 1/2" x 1/2" SQ	Aplicación de mortero delgado o mortero medio en la instalación de piedra natural, cantera, losetas de pavimento, saltillo y cerámica de 30 cm x 30 cm (12" x 12") y más grandes	49952 49955 Solamente en Canada	49919	49720	10120



Siempre consulte las recomendaciones del fabricante del adhesivo o el mortero en cuanto al tamaño de la dentada que está seleccionando.

Todas las llanas miden: Ancho x Profundidad x Espacio aparte. Tamaño de las dentadas de las llanas recomendado por NTCA (Asociación de EE.UU. de contratistas de losetas)

Llana para márgenes



El gancho para almacenar fácilmente tiene una patente pendiente



- Hoja más grande de 152 mm x 50.8 mm (6" x 2") hecha de acero rectificad, templado y endurecido para mayor flexibilidad y durabilidad
- Manija sobre moldeada con mango de caucho antideslizante para un uso cómodo y constante

Producto No	Descripción	Case Qty	Empaque
42112	Llana para márgenes con mango cómodo de 150 mm x 50.8 mm (6" x 2") sin dentadas	12	Caja para la estantería
42114	Llana para márgenes con mango cómodo de 150 mm x 50.8 mm (6" x 2") con dentada cuadrada de 6 mm x 6 mm x 6 mm (1/4" x 1/4" x 1/4")	12	Caja para la estantería

Llana para empañetar y realizar acabados



- Para nivelar, empañetar y realizar acabados
- Hoja de acero pulido, endurecido, templado y rectificando
- Tallo en aluminio fundido con manija de madera

Producto No	Descripción	Cantidad por caja	Empaque
49708	Llana para empañetar y para acabados 28 cm x 11.43 cm (11" x 4-1/2") Sin dentada	12	Caja para la estantería

Pala para balde



- Forma de cuchara para recoger rápidamente los materiales de asentamiento y más
- Cómoda manija grande, contorneada y acolchada
- Con una hoja un 33% más larga para sostener más material
- Le hoja cóncava cabe en los baldes de 19L (5 galones)
- Hoja en acero inoxidable

Producto No	Descripción	Cantidad por caja	Empaque
42113	Pala para balde	6	Tarjeta para colgar

Flota para rejuntado para piedra



Para todos los tipos de rejuntado incluyendo los epóxicos



- El diseño del cuerpo suave proporciona máxima flexibilidad y apalancamiento para trabajar el rejuntado hacia las juntas, con rejuntados granuladas arenosas y sin ser arenosas, para loseta texturizada o piedra natural
- La placa al respaldo es de aluminio grueso, le ofrece fuerza y estabilidad
- Los bordes biselados sostienen el borde más largo
- Los bordes cuadrados le aseguran completa cobertura en las esquinas

Producto No	Descripción	Cantidad por caja	Empaque
10069	Flota para rejuntado de piedra Xtreme 250 mm x 100 mm (10" x 3-1/2")	12	Caja para la estantería



Para más información escaneé aquí

Flota de goma de caucho para rejuntado



- La goma de caucho no es pegajosa, le asegura una aplicación pareja
- Las 2 esquinas redondeadas previenen sacar el rejuntado de las juntas
- Las 2 esquinas cuadradas aseguran total cobertura del rejuntado
- La placa al respaldo es de aluminio grueso, le permite tener mejor control y realizar una mejor aplicación de el rejuntado en las juntas
- Goma de caucho laminada para ser liviana, con núcleo de célula cerrada hecha para perdurar

Producto No	Descripción	Cantidad por caja	Empaque
10070	Flota de goma de caucho para rejuntado, manija de madera, 267 mm x 100 mm (10-1/2" x 4")	12	Caja para la estantería

Flota universal para rejuntado



- La goma de caucho no es pegajosa, le asegura una aplicación pareja para todo tipo de aplicación de rejuntado incluyendo los epóxicos aplicados en las juntas
- Las 2 esquinas redondeadas previenen sacar el rejuntado de las juntas
- Las 2 esquinas cuadradas aseguran total cobertura de rejuntado en las esquinas
- La placa al respaldo es de aluminio grueso, le permite tener mejor control y realizar una mejor aplicación de el rejuntado en las juntas
- Cómoda manija con mango contorneado y acolchado, reduce la fatiga

Producto No	Descripción	Cantidad por caja	Empaque
10074	Flota universal para rejuntado de 241 mm x 100 mm (9-1/2" x 4")	8	Caja para la estantería

Flota de caucho moldeado para rejuntado



- La almohadilla antiadherente de 15 mm (5/8") está hecha completamente en caucho moldeado, previene la absorción de los materiales
- La placa de aluminio al respaldo proporciona durabilidad y los costados biselados permiten una aplicación suave

Producto No	Descripción	Cantidad por caja	Empaque
10060	Flota de caucho moldeado para rejuntado, 241 mm x 100 mm (9-1/2" x 4")	12	Caja para la estantería

Flota para rejuntado



- Manija plástica resistente a los impactos fuertes, con almohadilla espuma de célula cerrada, para obtener una aplicación uniforme

Producto No	Descripción	Cantidad por caja	Empaque
10062	Flota para rejuntado 230 mm x 100 mm (9" x 4")	24	Caja para la estantería

Flota para hacer márgenes



El gancho para almacenar fácilmente tiene una patente pendiente



- Ideal para áreas difícil de alcanzar tal como los protectores contra salpicaduras en la cocina o debajo de los mesones del baño y de la cocina
- Almohadilla de caucho extragrande de 152 mm x 51 mm (6" x 2") con una placa de acero templado y endurecido al respaldo
- Manija sobre moldeada con mango de caucho antideslizante para un uso cómodo y constante

Producto No	Descripción	Cantidad por caja	Empaque
42117	Flota de 17.8 cm (6") para hacer márgenes, con mango ergonómico	12	Caja para la estantería

Kevin Keefe, Gerente de ventas regionales de QEP y Finalista Regional del instalador del año en la Competencia nacional del evento Internacional de superficies DE 2022, instalando piso laminado envejecido naturalmente de North Shore de Roble Palmer sobre contrapiso de corcho superior de QEP.



CONTRAPISOS Y BARRERAS

QEP le ofrece ambos contrapisos la barrera contra el vapor Aquabar® y los contrapisos de corcho para mejorar la supresión de grietas. Los contrapisos de corcho natural y de corcho superior ayudan a controlar el sonido debajo de las losetas de cerámica y piedra y reduce las transmisiones térmicas.

Beneficios del contrapiso de corcho

Es un ejemplo de la construcción ecológica, el corcho ofrece durabilidad, es impermeable, resistente al moho, mildéu y las termitas. Es un aislante natural, es resistente al fuego y proporciona excelentes propiedades de reducción del sonido.

Es excepcional para usar como contrapiso de piso, el corcho ayuda a prevenir las grietas causadas por el estrés, apoya el aislamiento, absorbe las vibraciones y sonidos de los pasos y del golpeteo, así reduciendo el sonido.

Láminas y Rollos Cork Plus



- Hecho de corcho natural y de espuma EVA reciclada es más flexible y es menos propicio a romperse a comparación con los contrapisos de corcho estándar
- Control acústico del sonido debajo de losetas de cerámica y piedra
- Mejora la supresión de grietas
- Reduce la transmisión térmica, incrementando así la efectividad del piso de los sistemas de calefacción para el piso
- También podrá utilizarlo debajo de pisos laminados y flotantes
- Fácil de instalar en áreas en y sobre el nivel del piso tanto en instalaciones de pegamento directo o de pisos flotantes

Producto No	Descripción	Cantidad por caja	Empaque
72019	Láminas de 6 mm - 2.8 m2/paquete (1/4" - 30 sq ft)	8	láminas
72002	Rollo de 6 mm - 18 m2, 1.21 m x 1.27 m (1/4" - 200 sq ft roll 48" x 50')	1	rollos



	Resultados de las pruebas	Índice IIC	Índice STC	Índice Δ*	Valor-R
72019	Madera de ingeniería sobre una laja de cemento de 152 mm (6")	52	51	22	0.187
	Loseta cerámica sobre una laja de cemento de 152 mm (6") con un techo suspendido	63	61		
72002	Madera de ingeniería sobre una laja de cemento de 152 mm (6")	52	51	22	0.187
	Loseta cerámica sobre una laja de cemento de 152 mm (6") con un techo suspendido	63	61		

* IIC mide los sonidos producidos al mover los muebles y al caminar, STC mide los sonidos como las voces y la televisión. El rango mínimo exigido por la mayoría de códigos de construcción y por los arquitectos es de 50. Δ Rango Delta es la única medida real de la supresión del sonido de un producto (no el ensamblaje del piso) en la industria.

Láminas de corcho naturales



- Reduce la transmisión de sonidos, desde la superficie del piso y también a través del piso a los espacios de abajo
- Utilízelo debajo de losetas de cerámica, piedra, mármol, madera sólida de ingeniería y pisos laminados
- Actúa como una membrana para el aislamiento de grietas, resiste la transferencia del estrés causado por las grietas a las superficies de los pisos
- Reduce la transmisión térmica, incrementando la efectividad de los sistemas de calefacción en los pisos
- Cada lámina es de: 610 mm x 910 mm (2' x 3')

	Resultados de las pruebas	Índice IIC	Índice STC	Índice Δ*
72005Q	Con lajas de cemento de 152 mm (6") y techos suspendidos	61	60	22

Producto No	Descripción	Cantidad por caja	Empaque
72005Q	Láminas de 6 mm - 2.8 m ² /paquete, (1/4" - 30 sq ft pack) (5 sh/pk)	8	Caja para la estantería
72001Q	Láminas de 12 mm - 14 m ² /caja, (1/2" - 150 sq ft pack) (25 sh/pk)	1	Caja para la estantería

Corcho natural en rollo



- Reduce la transmisión de sonidos, desde la superficie del piso y también a través del piso a los espacios de abajo
- Utilízelo debajo de losetas de cerámica, piedra, mármol, madera sólida de ingeniería y pisos laminados
- Actúa como una membrana para el aislamiento de grietas, resiste la transferencia del estrés causado por las grietas a las superficies de los pisos
- Reduce la transmisión térmica, incrementando la efectividad de los sistemas de calefacción en los pisos

	Resultados de las pruebas	Índice IIC	Índice STC	Índice Δ*
72000Q	Con lajas de cemento de 152 mm (6")	51	52	22
72000Q	Con lajas de cemento de 152 mm (6") y techos suspendidos	61	60	22
72003Q	Con lajas de cemento de 152 mm (6")	51	52	22
72003Q	Con lajas de cemento de 152 mm (6") y techos suspendidos	61	60	22

Producto No	Descripción	Cantidad por caja	Empaque
72000Q	Rollo de corcho natural de 6 mm - 18.6 m ² , 1.22 m x 15.24 m (1/4" 200 sq ft roll, 48" x 50')	1	Rollo
72003Q	Rollo de corcho natural de 6 mm - 9.3 m ² , 1.22 m x 7.62 m (1/4" 100 sq ft roll, 48" x 25')	1	Rollo

Aquabar® "B" Barrera contra el vapor



- Esta barrera para el subsuelo le ayuda a evitar abolladuras, ahuecamientos y grietas
- Es ideal para instalaciones interiores de: cerámica, porcelana y piedra sobre tabloncillos de cemento, madera contrachapada o concreto, y pisos de madera con o sin acabado sobre madera contrachapada y concreto

Producto No	Descripción	Cantidad por caja	Empaque
70-195	Aquabar® Barrera contra el vapor de la humedad Rollo de 46.5 m ² - 91 cm x 51 m (500 sq ft, 36" x 167')	1	Rollo

* IIC measures sound such as moving furniture and walking, STC measures sound such as voices and television. Minimum sound rating required by most building codes and architects is 50. Δ Delta Rating is the only true measurement of sound reduction from a product (not a floor assembly) in the industry.



HERRAMIENTAS PARA DEMOLER

Cuando este empezando un proyecto nuevo, QEP sabe que los raspadores y los cinceles deben ser fuertes y durables para hacer el trabajo. Ofrecemos opciones más pequeñas a mano, cinceles y raspadores que pueden ajustarse con manijas para un alcance extendido y para la demolición tradicional, raspadores para la superficie y el piso. Todas estas herramientas están diseñadas para un mejor apalancamiento, comodidad y control mientras trabaja.

Raspador de 36 cm (14") para superficies

made in
USA



- La cuchilla flexible de 36 cm (14") ayuda a remover pisos viejos y a limpiar desechos
- Es ideal para remover vinílico, alfombra adherida, yeso y techos de palomitas de maíz
- La manija de 12.7 cm (5") y la cuchilla flexible en acero carbonado de alta calidad, ofrecen una larga duración

Producto No	Descripción	Cantidad por caja	Empaque
20900Q	Raspador de 36 cm (14") para superficies con cuchilla	6	Tarjeta para colgar
21000Q	Cuchilla de 36 cm (14") para repuesto	3	Tarjeta para colgar
QEP Canadá (Empaque en Inglés/Francés)			
20902C	Raspador de 36 cm (14") para superficies con cuchilla (Hecho en China)	6	Tarjeta para colgar

Raspador de calidad industrial de 18 cm (7") para pisos

made in
USA

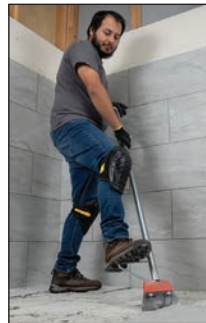

- Cuchilla gruesa de 18 cm (7") en acero carbonado de alta calidad, remueve concreto, mármol, losetas de cerámica y pisos de madera
- Tubo en acero completamente soldado con una cuchilla rígida reemplazable
- Remueve tejados, asfalto, losetas y quita cemento o yeso
- Manija de 10.16 cm (4") de largo con una percha para apoyar el pie para obtener mejor control en los proyectos más difíciles
- Ideal para remover hielo

Producto No	Descripción	Cantidad por caja	Empaque
75006Q	Raspador de calidad industrial de 18 cm (7") para pisos	6	Tarjeta para colgar
75007Q	Cuchilla de 18 cm (7") para repuesto	3	Tarjeta para colgar
QEP Canadá (Empaque en Inglés/Francés)			
75017C	Raspador de calidad industrial de 18 cm (7") para pisos con cuchilla (Hecho en China)	6	Tarjeta para colgar

Raspador para demoliciones

made in
USA



- Única cuchilla en acero endurecido y reversible, puede cambiar el ancho fácilmente de 12 cm a 8 cm (5" to 3") (ideal para raspar en áreas estrechas)
- Su diseño con doble ángulo le ofrece una incrementación del apalancamiento para raspar y arrancar
- Es ideal para remover losetas, madera, laminado, piedra, alfombra, hielo y techos
- De acero endurecido reafilable (utilice una lija o una amoladora)
- La manija ergonómica de acero galvanizado le reduce la fatiga

Producto No	Descripción	Cantidad por caja	Empaque
62965Q	Raspador para demoliciones	3	Tarjeta para colgar

Raspador ajustable de 20 cm (8") para pisos



Incluye un forro de lona

- La manija con sistema de bloqueo giratorio, puede ajustar el largo desde 91 cm hasta 1.82 m (3" to 6")
- Remueve losetas viejas, adhesivo, vinilo, alfombra y otros materiales para piso
- La manija de lujo acolchada, proporciona más comodidad
- Cabeza en ángulo a 15° con una cuchilla de 20 cm (8") proporcionan comodidad al raspar

Producto No	Descripción	Cantidad por caja	Empaque
62909Q	Raspador ajustable de 20 cm (8") para pisos	6	Tarjeta para colgar
Cuchilla para repuesto			
62904Q	Cuchillas de 20 cm (8") para el raspador (3 en una tarjeta)	10	Tarjeta para colgar
62907Q	Cuchillas de 20 cm (8") para el raspador (10 en una tarjeta)	1	Tarjeta para colgar
QEP Canadá (Empaque en Inglés/Francés)			
62909QC	Raspador ajustable con cuchilla de 20 cm (8") para pisos	6	Tarjeta para colgar

Raspador para pisos y paredes



- La manija tiene un almacenamiento para la cuchilla y un destornillador incorporado para fácil acceso
- Adjunte la manija a una varilla con rosca para extender el alcance
- Extremo partillo de metal para utilizar con los materiales difíciles
- Incluye cinco cuchillas de 10 cm en acero inoxidable
- Manija con núcleo de plástico sobre moldeado con un agarre de caucho antideslizante

Producto No	Descripción	Cantidad por caja	Empaque
62920	Raspador para pisos y paredes	6	Tarjeta para colgar
Cuchilla para repuesto			
62901	Cuchillas para el raspador de 10 cm (4") - (5 en una tarjeta)	6	Tarjeta para colgar

Cinzel de uso pesado **X-TREME** PRO-SERIES

NUEVO

Para separar o romper concreto, ladrillo y demás



- Tiene una protección contra los impactos de los golpes
- De rango industrial con una capa anticorrosiva
- Borde de tierra a precisión
- Mango sólido antideslizante para un mayor control

Producto No	Descripción	Cantidad por caja	Empaque
62971	Cinzel de uso pesado Xtreme	4	Tarjeta para colgar

Para más información escaneé aquí



Raspador cinzel



- Cuchilla de 8 cm (3") de acero inoxidable
- Adjunte la manija a una varilla con rosca para extender el alcance
- El extremo de la manija tiene una placa para usar con un mazo de goma para materiales difíciles
- Manija con núcleo de plástico sobre moldeado con un agarre de caucho antideslizante

Producto No	Descripción	Cantidad por caja	Empaque
62972	Raspador cinzel	6	Tarjeta para colgar



EXHIBIDORES Y COMERCIALIZACIÓN

Estamos orgullosos de ofrecer tanto exhibidores de piso y estanterías fijas para algunas de nuestras herramientas mejor vendidas. Los exhibidores de piso están hechos de cartón los cuales pueden ser reciclados. Y los exhibidores para mostradores podrá utilizarlos con cualquiera de nuestros productos de QEP que usted desee destacar. Los exhibidores tipo góndola permiten comercializar la gran variedad de herramientas para losetas de QEP junto con los avisos superiores.



Exhibidores de piso corrugados

Perfectos para promocionar y una colocación secundaria

España en empaque individual



252
esponjas
por exhibidor



70005D
Exhibidor de piso para las esponjas multiusos para uso pesado en empaque individual

Empaque de 3 esponjas

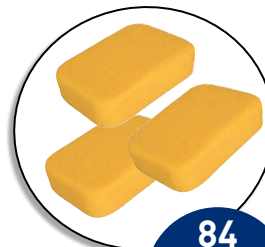

84
paquetes
de 3
por exhibidor



70005-3VPD
Exhibidor de piso para las esponjas multiusos para uso pesado en empaque de 3

Las Rodilleras de gel ProMax®

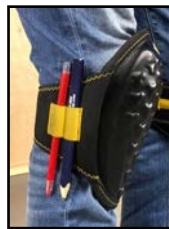

20
pares
por exhibidor

79645D
Exhibidor de piso para las rodilleras de gel ProMAX®



Mezcladores

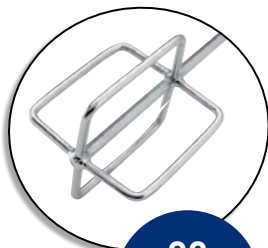

30
mezcladores
por exhibidor



61205D
Exhibidor de piso para la pala para mezclar pro

España en empaque individual



48
paquetes para
proyectos
por exhibidor

99741D
Exhibidor de piso para el paquete para proyectos LASH®



El paquete para proyectos incluye:

- 100 anclas de 1.6 mm (1/16") para una nivelación plana de las losetas
- 100 cuñas para nivelar



Exhibidores para comercializar herramientas para losetas

NUEVO

¡A QEP le complace ofrecer exhibidores gratis, que podrán ser personalizados basándose en el surtido de productos de las herramientas mejor vendidas que usted provee! Estas góndolas portátiles están diseñadas y comercializadas para proporcionar un incremento de ventas con márgenes más altos. Incluye un anuncio gratis para insertar en el encabezado.



Exhibidores de 1.21 m (4') para comercializar herramientas para losetas

Valor de \$500



- El encabezado es ajustable y mide 1.21 m (48") de ancho x 25 cm (10") de
- El exhibidor mide 1.21 m (48") x de ancho 66 cm (26") x 1.82 m (72") de alto

Consulte su representante de ventas para más detalles

Ejemplo de un planograma de 1.21 m (4')



Exhibidores de 2.43 m (8') para comercializar herramientas para losetas

Valor de \$1000



- El encabezado es ajustable y mide 2.43 m (96") de ancho x 25 cm (10") de alto
- El exhibidor mide 2.43 m (96") de ancho x 66 cm (26") de profundidad x 1.82 m (72") de alto

Consulte su representante de ventas para más detalles

Ejemplo de un planograma de 2.43 m (8')



Exhibidores para comercializar herramientas

NUEVO

QEP is pleased to offer free displays that can be customized based on the product assortment of top-selling tools you carry! Estas góndolas portátiles están diseñadas y comercializadas para proporcionar un incremento de ventas con márgenes más altos. Incluye un anuncio gratis para insertar en el encabezado.



Exhibidor para el mostrador

Valor de
\$48



- El exhibidor vertical mide 48 cm (18.85") de ancho x 49 cm (15.68") de profundidad x 86 cm (33.75") de alto
- Las brocas corona Xtreme de QEP son un ejemplo de una variedad de productos que podrán ser exhibidos en este accesorio

Consulte su representante de ventas para más detalles



Exhibidores de gravedad

Valor de
\$52



- El diseño del gancho de silicona inyectado permite que el producto se deslice hacia el frente
- El exhibidor vertical mide 69 cm (27.28") de ancho x 30 cm (11.92") de profundidad x 47 cm (18.70") de alto
- Las brocas corona Xtreme de QEP son un ejemplo de una variedad de productos que podrán ser exhibidos en este accesorio.

Consulte su representante de ventas para más detalles

ÍNDICE *Por número de ítem*

Ítem #	Descripción	Página	Ítem #	Descripción	Página
6-1001Q	Disco de corte diamantado de 250 mm, (10") de banda continua- Series Black	12	10113	Llana estándar 6 mm x 6 mm x 6 mm, (1/4" x 1/4" x 1/4")	50-51
6-1003Q	Disco de corte diamantado de 250 mm, (10") de banda continua- Series Gold	12	10114	Llana estándar 6 mm x 9 mm x 6 mm, (1/4" x 3/8" x 1/4")	50
6-1008BW	250 mm, (10") Black Widow® Disco de corte 12	13	10115	Llana estándar dentada en V 5 mm x 4 mm, (3/16" x 5/32")	50
6-4001Q	Disco de corte diamantado de 100 mm, (4") de banda continua- Series Black	12	10116	Llana estándar en V 6 mm x 5 mm, (1/4" x 3/16")	50
6-4003Q	Disco de corte diamantado de 100 mm, (4") de banda continua- Series Gold	12	(Solamente en Canadá)		
6-4006GLQ	Disco de corte diamantado de 100 mm, (4") de banda continua- Series Glass	12	10120	Llana estándar 12.7 mm x 12.7 mm x 12.7 mm, (1/2" x 1/2" x 1/2")	50
6-4008BW	100 mm, (4") Black Widow® Disco de corte	13	10202	Espaciadores para losetas en forma de "T" de 1.5 mm (1/16")	46
6-7001Q	Disco de corte diamantado de 180 mm, (7") de banda continua- Series Black	12	10203	Espaciadores para losetas en forma de "T" de 3 mm, (1/8")	46
6-7003Q	Disco de corte diamantado de 180 mm, (7") de banda continua- Series Gold	12	10204	Espaciadores para losetas en forma de "T" de 5 mm, (3/16")	46
6-7007GL	Disco de corte diamantado de 180 mm, (7") de banda continua- Series Glass	12	10214Q	Cortador profesional para losetas de 355 mm, (14")	21
6-7008BW	6-7008BW Black Widow® Disco de corte 180 mm, (7")	13	10220Q	Cortador profesional para losetas de 508 mm, (20")	21
6-8001Q	Disco de corte diamantado de 200 mm, (8") de banda continua- Series Black	12	10221Q	Cortador profesional para losetas de 533 mm, (21")	21
6-8003Q	Disco de corte diamantado de 200 mm, (8") de banda continua- Series Gold	12	10279	Aplicador para el sellado de rejuntado	34
6-8008BW	200 mm, (8") Black Widow® Blade	13	10285	Cuñas espaciadoras para losetas	45
70-195	Aquabar® "B" Barrera contra la humedad	56	10320	Espacia-dores herradura 1.5 mm, (1/16")	45
10003	Tenaza para cortar	25	10321	Espaciadores herradura de 3 mm, (1/8")	45
10005	Espaciadores para losetas de 6 mm, (1/4")	45	10322	Espaciadores herradura de 5 mm, (3/16")	45
10010HD	Tungsten Carbide Cutting Wheel	21	10323	Espaciadores herradura de 6 mm, (1/4")	45
10020	Removedor de rejuntado	34	10324	Frasco con espaciadores no removibles 1.5 mm, (1/16")	46
10022	Piedra para pulir	32	10325	Frasco con espaciadores no removibles 3 mm, (1/8")	46
10027	Espaciadores para losetas de 9.5 mm, (3/8")	45	10326	Frasco con espaciadores no removibles 5 mm, (3/16")	46
10038	Calibrador de contornos de 150 mm, (6")	25	10330-20	Espaciadores no removibles 1.5 mm, (1/16")	46
10046	Bloque para lijar diamantado, Granulado 60	32	10331-18	Espaciadores no removibles 3 mm, (1/8")	46
10047	Bloque para lijar diamantado, Granulado 120	32	10332	Espaciadores no removibles 5 mm, (3/16")	46
10048	Bloque para lijar diamantado, Granulado 200	32	10333	Espaciadores no removibles 6 mm, (1/4")	46
10049	Bloque para lijar diamantado, Granulado 400	32	10334	Espaciadores de 1.5 mm, (1/16")	45
10051	Xtreme Broca diamantada para taladrar de 9.5 mm, (3/8")	27	10335	Espaciadores de 3 mm, (1/8")	45
10052	Xtreme Broca diamantada para taladrar de 19 mm, (3/4")	27	10336	Espaciadores de 5 mm, (3/16")	45
10057	Sierra para rejuntado	33	10469	Broca corona de 6 mm, (1/4") Xtreme para amoladora	27
10058	Cuchillo para trazar el corte en placas de base	35	10470	Broca corona de 8 mm, (5/16") Xtreme para amoladora	27
10060	Flota de caucho moldeado para rejuntado 24 cm x 10 cm, (9.5" x 4")	53	10471	Broca corona de 25.4 mm, (1") Xtreme para amoladora	27
10062	Flota para rejuntado 22 cm x 10 cm, (9" x 4")	53	10472	Broca corona de 35 mm, (1-3/8") Xtreme para amoladora	27
10066	Xtreme Broca cónica para fesar de 19 cm, 7.5")	27	10473	Broca corona de 51 mm, (2") Xtreme para amoladora	27
10069	Flota para rejuntado de piedra (10" x 3.5")	52	10474	Broca corona de 63 mm, (2.5") Xtreme para amoladora	27
10070	Flota de goma de caucho para rejuntado, manija de madera	52	10475	Broca corona de 102 mm, (4") Xtreme para amoladora	27
10072	Cuchillo plegable para las placas de base	35	10480Q	LFT Cortador Manual de 4200 mm, (48")	19
10074	Flota universal para rejuntado 24 cm x 10 cm, (9.5" x 4")	53	10485	Kit con broca corona para amoladora Xtreme	26
10075	Xtreme Broca diamantada para taladrar de 6 mm, (1/4")	26	10500	Cortador Big Clinker para losetas de 570 mm, (22.5")	18
10080	Xtreme Broca diamantada para taladrar de 8 mm, (5/16")	26	10521Q	Cortador Profesional de 533 mm, (21")	20
10087	Xtreme Broca diamantada para taladrar de 35 mm, (1-3/8")	26	10569	Broca corona diamantada con guía para taladrar y un sistema de agua para refrescar de 35 mm, (1-3/8")	30
10093	Sierra profesional para rejuntado	33	10570	Cinta para el sistema de agua de la broca corona diamantada de 35 mm, (1-3/8")	30
10103	Xtreme Tenazas calibradas para losetas profesionales	24	10571	Broca diamantada de 8 mm, (5/16") para porcelana, incluye una guía para taladrar y con un sistema de suministro de agua	30
			10572	Broca diamantada de 6 mm, (1/4") para porcelana, incluye una guía para taladrar y con un sistema de suministro de agua	30

ÍNDICE *Por número de ítem continuación*

Ítem #	Descripción	Página	Ítem #	Descripción	Página
10585	Segueta diamantada PRO para la sierra para calar de 76 mm, (3")	25	49714	Llana con dentada cuadrada 6 mm x 9.5 mm x 6 mm, (1/4" x 3/8" x 1/4") con manija de	50
10586	Lima con granulado	33	49716	Llana dentada en V 6 mm x 9.5 mm x 6 mm, (1/4" x 3/8" x 1/4") con manija de	50
10600	Cortador Big Clinker para losetas de 600 mm, (25")	18	49720	Llana con dentada cuadrada 12.7 mm x 12.7 mm x 12.7 mm con manija de madera (1/2" x 1/2" x 1/2")	50
10624Q	Cortador de 600 mm, (25") para losetas - Series angostas	17	49915	Llanas con dentada cuadrada 6 mm x 6 mm x 6 mm en acero inoxidable con mango cómodo (1/4" x 1/4" x 1/4")	50
10630	Cortador profesional para losetas de 630 mm, (24")	19	49916	Llanas con dentada cuadrada 6 mm x 9.5 mm x 6 mm en acero inoxidable con mango cómodo (1/4" x 3/8" x 1/4")	50
10632Q	Cortador manual de 760 mm, (30") para losetas - Series angostas	17	49917	Llanas con dentada en V 12.7 mm x 4 mm, (3/16" x 5/32") en acero inoxidable con mango cómodo	50
10636Q	Cortador manual de 915 mm, (36") para losetas- Series angostas	17	49919	Llanas con dentada cuadrada 12.7 mm x 12.7 mm x 12.7 mm en acero inoxidable con mango cómodo (1/2" x 1/2" x 1/2")	50
10711	Tijeras multiusos	31	49950	Xtreme - Llana con dentada cuadrada 6 mm x 6 mm x 6 mm (1/4" x 1/4" x 1/4") con mango de corcho	50
10800	Cortador Big Clinker para losetas de 685 mm, (28")	18	49951	Xtreme - Llana con dentada cuadrada 6 mm x 9.5 mm x 6 mm (1/4" x 3/8" x 1/4") con mango de corcho	50
10900	Cortador de losetas profesional de 900 mm, (35")	19	49952	Xtreme - Llana con dentada cuadrada 12.7 mm x 12.7 mm x 12.7 mm (1/2" x 1/2" x 1/2") con mango de corcho	50
19999	Aplicador con cepillo para sellante de rejuntao	34	49953 (Solamente en Canadá)	Xtreme - Llana con dentada cuadrada 6 mm x 6 mm x 6 mm (1/4" x 1/4" x 1/4") con mango de corcho	50
20839	Cepillo con manija grande para refregar	39	49954 (Solamente en Canadá)	Xtreme - Llana con dentada cuadrada 6 mm x 9.5 mm x 6 mm (1/4" x 3/8" x 1/4") con mango de corcho	50
20842	Cepillo para rejuntao	39	49955 (Solamente en Canadá)	Xtreme - Llana con dentada cuadrada 12.7 mm x 12.7 mm x 12.7 mm (1/2" x 1/2" x 1/2") con mango de corcho	50
20900Q	Raspador de 36 cm, (14") para superficies con cuchilla	58	61205	Pala para mezclar profesional de 60	23
20902C (Solamente en Canadá)	Raspador de 36 cm, (14") para superficies con cuchilla	58	61205D	Exhibidor de piso para la pala para mezclar de 60 cm, (23.5")	61
21000Q	Cuchilla de 36 cm, (14") para repuesto	58	61210	Pala universal para mezclar profesional	23
21123Q	Rodel de corte recubierto en carburo de tungsteno recubierto en titanio de 22 mm, (7/8")	21	61230	Mezclador en espiral profesional XL de 76 cm, (30")	23
21125	Rodel de corte recubierto en carburo de tungsteno recubierto en titanio de 22 mm, (7/8")	21	61613	Mazo de goma blanco	31
21127Q	Rodel pos cortante de 10 mm	21	61625	Mazo de goma para losetas	31
21178	Rodel de corte recubierto en carburo de tungsteno recubierto en titanio de 22 mm, (7/8")	21	61900Q	900XT Sierra eléctrica profesional de 250 mm, (10")	6
21591	Guantes multiusos de calidad industrial	39	62901	Cuchillas de repuesto Raspador de 100 mm (4")	59
21595	Guantes para instaladores de losetas SureGrip® (2 pares de guantes)	39	62904Q	Cuchilla de 20 cm, (8") para arrancar (paquete de 5)	59
21661	Pala para mezclar profesional de 620 mm, (24")	23	62907Q	Cuchilla de 20 cm, (8") para arrancar (paquete de 3)	59
21700	Mezclador de potencia con pala	23	62909/62909QC	Raspador ajustable con cuchilla de 20 cm, (8") para pisos (paquete de 10)	59
22400Q	Torque Master XT sierra portátil para losetas de 100 mm, (4")	10	62920	Raspador para pisos y paredes	59
22700Q	Sierra eléctrica de corte en húmedo de 180 mm, (7")	9	62963	Removedor de mortero delgado	34
22750Q	OXT Sierra eléctrica de corte en húmedo de 180, (7")	8	62965Q	Raspador para demoliciones	58
22900Q	Sierra eléctrica Power Pro para cortar losetas de 180 mm, (7")	7	62971	Xtreme Cíncel de calidad industrial	59
32010	Tenaza para cortar vidrio	24	62972	Raspador cíncel	59
32014	Xtreme Tenaza para cortar vidrio	24	70005 (Solamente en Canadá)	España para todos los propósitos XL, Paca	36
32024	Cortador para losetas	25	70005D	Exhibidor de piso para la esponja para todos los propósitos en paquete de una unidad	36
32036	Tenaza de acción compuesta para cortar losetas	24	70005C-24 (Solamente en Canadá)	España para todos los propósitos de alta calidad, 24 por caja	36
38229	Kit para instalar inodoros con conector de 30 cm, (12")	40	70005QC-6D (Solamente en Canadá)	España XL para todos los propósitos de alta calidad, Paquete económico de 6	36
38778	Marcadores mecánicos china	30	70005-750	Paca de esponjas para todos los propósitos de alta calidad	36
42112	Llana para márgenes con mango ergonómico 15 cm x 5 cm (6" x 2")	51	70005-3VPD	Exhibidor de piso para la esponja para todos los propósitos en paquete de 3 unidades	61
42113	Pala tipo balde	53	70006-18	España cuadrada para todos los propósitos de alta calidad	36
42114	Llana para márgenes de 15 cm x 5 cm (6" x 2") con dentada cuadrada 6 mm x 6 mm x 6 mm (1/4" x 1/4" x 1/4") con mango ergonómico	51	70007-24/ 70007C-24	España para fregar	37
42117	Flota de 17.8 cm para hacer márgenes, con mango ergonómico	53	70010/ 70010C-24	España con microfibra de vidrio para pulir	37
49708	Llana para empañetar y para acabados 28 cm x 11.4 cm (11" x 4.5")	52	70018	Trajo de microfibra para limpiar rejuntao 46 cm x 46 cm (18" x 18")	38
49713	Llana con dentada cuadrada 6 mm x 6 mm x 6 mm, (1/4" x 1/4" x 1/4") con manija de	50	70019	Trajo de microfibra para limpiar superficies de 36 cm x 36 cm paquete de 2 (14" x 14")	38

ÍNDICE *Por número de ítem continuación*

Ítem #	Descripción	Página
72000Q	1/4" Rollo de corcho natural de 6 mm - 18.5 m ² /200 pies ² (paquete de 2)	56
72001Q	Láminas de corcho natural de 12 mm - 14 m ² /150 pies ²	56
72002	Rollo de corcho plus de 6 mm - 18.5 m ² /200 pies ²	55
72003Q	Rollo de corcho natural de 6 mm - 9.2 m ² /100 pies ²	56
72019	Láminas de corcho natural de 6 mm - 2.8 m ² /30 pies ²	55
75000	Ventosa	29
75003	Ventosa doble	29
75006Q	Raspador de calidad industrial de 18 cm, (7"), para pisos con cuchilla	58
75007Q	Cuchilla de 18 cm, (7"), para repuesto	58
75011	Set de cuchillas de reemplazo 2 piezas	33
75012	Xtreme Ventosa doble para losetas de formato grande	29
75013	Ventosa doble ProMAX® GRIP	29
75017C (Solamente en Canadá)	Raspador de calidad industrial de 18 cm, (7"), para pisos con cuchilla	58
75021	Ventosa de 20 cm, (8"), con bomba de vacío	28
75022	Ventosa de 20 cm, (8"), con bomba de vacío con manómetro	28
75023	Ventosa eléctrica de 20 cm, (8")	28
76000	Bolsa para rejuntado	34
76030	Estopilla de algodón	38
78200	Balde plástico para mezclar de 19 L (5 galones)	38
78105	Balde mezclador de plástico resistente QEP de 5 galones (19 L) - blanco	38
78220Q 78220QC	Kit para instalación de losetas Piso	40
78251	Kit para instalación de losetas Piso/Pared	40
79634	Rodillera de agarre cómodo	48
79640	Rodilleras lavables	48
79642	Rodilleras profesionales F3 Stabilizer	48
79645	Rodilleras con almohadillas de gel ProMAX®	48
79645D	Exhibidor de piso para las rodilleras con almohadillas de gel ProMAX®	61
99600	Cinta para las costuras de tablonos	35
99605	Cinta para uniones de tablón de cemento	35
99703	LASH® Cuñas cantidad de 3600 paquete de contratista	44
99707Q	LASH® Anclas ranuradas planas de 1.5 mm, (1/16") paquete de 4800 para contratista	44
99726	LASH® Cuñas, bolsa de 100	44
99727	LASH® Cuñas, caja de 300	44
99730	LASH® Anclas ranuradas planas de 1.5 mm, (1/16"), bolsa de 100	44
99731	LASH® Anclas ranuradas planas de 1.5 mm, (1/16"), caja de 300	44
99740	LASH® Anclas ranuradas planas de 1.5 mm, (1/16"), caja de 1000	44
99741D	Exhibidor de piso para el paquete para proyectos de LASH®	61

Ítem #	Descripción	Página
99757	Alicates profesionales para instalaciones	44
99761	Xtreme Anclas para nivelación de 1.5 mm, (1/16") bolsa de 100	42
99762	Xtreme Cuñas para nivelación, bolsa de 100	42
99769	Xtreme Anclas para nivelación de 5 mm, (3/16"), bolsa de 100	42
99771	Xtreme Anclas para nivelación de 1 mm, (1/32"), caja de 500	42-43
99772	Xtreme Anclas para nivelación de 1.5 mm, (1/16"), caja de 500	42-43
99773	Xtreme Anclas para nivelación de 3 mm (1/8"), caja de 500	42-43
99774	Xtreme Anclas para nivelación de 5 mm, (3/16"), caja de 500	42-43
99775	Xtreme Cuñas para nivelación, caja de 500	42-43
99776	Xtreme Anclas para nivelación de 1 mm, (1/32") caja de 2000	42-43
99777	Xtreme Anclas para nivelación de 1.5 mm, (1/16") caja de 2000	42-43
99778	Xtreme Anclas para nivelación de 3 mm (1/8"), caja de 2000	42-43
99779	Xtreme Anclas para nivelación de 5 mm, (3/16"), caja de 2000	42-43
99780	Xtreme Cuñas para nivelación, caja de 2000	42-43
99781	LASH® Anclas ranuradas planas de 3 mm (1/8"), bolsa de 100	44
99782	LASH® Anclas ranuradas planas de 3 mm (1/8"), caja de 300	44
99783	LASH® Anclas ranuradas planas de 3 mm (1/8"), caja de 1000	44
99784	Alicates para instalar profesionales	44
99784C	Alicates para instalar profesionales	44

ASOCIADOS EN LA INDUSTRIA



Garantía de QEP



Todos los productos de Q.E.P. incluyen una garantía limitada del fabricante asegurando que el producto esté libre de defectos en los materiales y la mano de obra durante un periodo de un año desde la fecha de compra. Esta garantía no cubre daños accidentales, un uso irracional o inapropiado, el desgaste normal, pérdida de uso o por daños consecuentes. Algunos productos tales como las sierras eléctricas para losetas, mezcladores y cortadores, tienen una garantía de QEP limitada a 1 año. El registro del producto, incluyendo el empaque del producto, deberá ser completado dentro de los 30 días de la compra para que sea elegible. Esta garantía cubre el reembolso o reemplazo dado por un defecto en los materiales o mano de obra por un término de un año.

Acerca de la Proposición 65 de California

La Proposición 65 de California es una ley regulatoria que requiere que los negocios notifiquen a los consumidores en California acerca de los químicos específicos contenidos en los productos que ellos compran, para que puedan tomar decisiones informadas acerca de su protección contra estos químicos. Esta ley requiere que las compañías etiqueten los productos de manera apropiado aquellos productos que contienen químico (s) por encima del umbral.

Como parte de Q.E.P. Co. Inc. Al tener continuidad con las mejores practicas al realizar negocios y cumplimiento del programa, nosotros cumplimos con los requerimientos de advertencia y proporcionamos las advertencias asociadas en los productos. Estamos dedicados a cumplir con los requerimientos de seguridad para el consumidor aplicable a nuestros productos y nos esforzamos para proporcionar productos de alta calidad y seguros.

Para mayor información acerca de la Proposición 65 de California, visite www.P65Warnings.ca.gov.

- *Prop 65 - 1.  **ADVERTENCIAS:** Este producto puede exponerlo a químicos incluyendo DEHP, el cual se conoce por el Estado de California como causante de cáncer, defectos de nacimiento y otros daños al sistema reproductivo.
- *Prop 65 - 2.  **ADVERTENCIAS:** Esta producto podrá exponerlo a químicos incluyendo N, N- dimetilformamida, el cual es conocido por el Estado de California como causante de cáncer, defectos de nacimiento y otros daños al sistema reproductivo.

QEP®, LASH® y Black Widow® son marcas registradas de Q.E.P. Co., Inc.
Aquabar® "B" es una marca registrada de Fortifiber Corporation.
Fluidmaster® es una marca registrada de Fluidmaster, Inc.
No-Seep® es una marca registrada de William H. Harvey Co.

Estos productos, especificaciones y las advertencias de la proposición 65 escritas en este catalogo son actuales en el momento de impresión y están sujetas a cambios. Obtenga acceso a las hojas de datos, artículos técnicos, garantías y hojas de datos de seguridad las 24 horas del día, 7 días a la semana a través de nuestra continuamente actualizada página de internet.

Proporcionando herramientas profesionales de calidad
durante más de 40 años



1001 Broken Sound Parkway, NW
Boca Raton, Florida 33487

www.qep.com
www.qepcorporate.com

For more information call
866-435-8665
Se habla español

